

BALTECO

VONIOS KAMBARIO ĮRANGA

2020



www.balteco.lt

30 Balteco

Xonyx akmenų masės ir akrilinės vonios
Dušo kabinos Vonios kambario baldai

TURINYS

XONYX VONIOS

UNIKALI XONYX AKMENS MASĖ	4
Marin	6
Nido	7
Epoque	8
Como	9
Leon	10
Azur	11
Allure	12
Plano	13
Fiore	14
Halo	15
Gamma 150	16
Gamma 160	17
Flo	18
Dune	19
Senzo	20
Piano	21
Vero	22
Mezzo	23
Integra 170	24
Integra 210	25
Vario	26
Tetris	27
Praustuvai	28
Mio	31
Techninė dalis	32

AKRILINĖS VONIOS

Balteco akrilo ir masažo vonių privalumai	38
Geriausias masažinių vonių valdymo sistemų pasirinkimas	39
Masažo sistemos ir valdymo pultai	40
Forma 150, 160, 170, 180	42
Forma 190	43
Modul 150, 160, 170	44
Modul 180	45
Roma	46
Loop	47
Eclipse 150, 160, 170	48
Idea 150, 160, 170	49
Rhea 150, 160, 170	50
Cali	51
Orion	52
Linea 140, 150	53
Metro	54
Scala	55
Quadrum	56
Madonna	57
Vonios dušo sienelės	58
Papildoma įranga, valymo priemonės, vonios maišytuvai	59
Techninė dalis	60

DUŠO KABINOS

Kaip išsirinkti tinkamą gaminį	70
Concept serija 1-12	72
Concept serija – apdailos variantai	78
Concept serijos priedai	79
Project serija	80
Vibe, Kanto	89
Makro	90
Project serijos apdaila	92
Project serijos priedai	93

VONIOS KAMBARIO BALDAI

Serija Grada	96
Serija Integra	104
Serija Alto	108
Serija Forma	112
Serija Nord	116
Serija Classic	118
Serija Ocean	120
Vonios kambario veidrodžiai	122

ĮKVĖPIMAS IŠ GAMTOS

TIKIME, kad geras dizainas yra darnoje su gamta. Mes gauname įkvėpimo iš to, kas mus supa – nesuterštos Šiaurės gamtos. Štai taip gimsta vonios kambariai, kurie siūlo harmoniją, aiškumą, švarą ir su savimi buvimo džiaugsmą.

PRISIPAŽINKIME, jog mes visi norime, kad namuose vonios kambarys būtų maloniai jaukus, šiltas ir privatus. Taip, žinoma, vonios kambarys yra labai svarbi vieta kasdieniams veiksams ir tokie lūkesčiai yra elementaru.

GALVOJANT APIE VONIOS KAMBARĮ – noras pabūti vienam, mėgautis jaukia šviesa ir švelniu vandens čiurlenimu bei tylos akimirkomis. Tai patalpa, skirta atsipalaiduoti ir atgauti energiją. Jausmus keliantis ir stresą nuimantis jausmas, pojūčių pusiausvyra, savimi buvimo džiaugsmas.



UNIKALI XONYX AKMENS MASĖ

PATVARUMAS IR ŠVELNUMAS

Iš Xonyx akmens masės vonių ir kitų produktų gamyboje Balteco naudoja medžiagą *solid surface* su unikaliomis savybėmis. Daugiau nei dešimtmetis pasišventimo kuriant Xonyx medžiagą pasiteisino ir buvo sukurta unikali medžiagos sudėtis bei gamybos technologija, pagrįsta SPS (Slow Polymerization System) technologija. Pagal naująją technologiją pagaminta Xonyx akmens masė natūralių mineralų stiprumą sujungia su dervos ir akrilo junginių specialiomis savybėmis, sukuriant monolitinę medžiagą iš akmens masės be dekoracinio paviršiaus su ypač stipriu išoriniu paviršiumi. Polimerizuotas dirbtinis akmuo yra struktūriškai labai stipri medžiaga, o medžiagos paviršius yra subtiliai šilkinis ir šiltas. Xonyx produktų švelnioji apdaila suteikia paviršiui šiek tiek blizgesio turintį matinį įspūdį su labai geromis paviršiaus valymo savybėmis.

**XONYX™**

NESUDĖTINGAS MONTAVIMAS IR PATVARUMAS

Xonyx vonios sumontuotos ant cinkuoto plieninio rėmo su stipriomis vertikaliai reguliuojamomis kojelėmis. Tokios konstrukcijos dėka vonią įrengti nesudėtinga, o plieno konstrukcija ir kojelės išoriškai nesimato. Dėl kruopščiai suprojektuoto techninio sprendimo Balteco vonias galima montuoti negadinant grindų ir be papildomų atramų.

ELEGANTIŠKAS DIZAINAS IR BEKOMPROMISIS KOMFORTAS

Balteco Xonyx *solid surface* vonios yra pagamintos naudojant unikalią dviejų sluoksnių konstrukciją, kurioje vidinė ir išorinė vonios dalys yra sujungtos į vieną monolitiškai stiprią vonią be matomų siūlių. Dviejų sluoksnių konstrukcija užtikrina patogų ergonomišką vidinį paviršių ir optimalų vandens naudojimą, o išorinis vonios dizainas traukia akį. Dviejų sluoksnių konstrukcija veikia taip pat kaip šiluminė izoliacija, mažinant vonios vandens šilumos praradimą.

IŠSKIRTINĖS NUTEKĖJIMO DANGOS

Xonyx voniose įrengtas nutekėjimas su unikalia Xonyx akmens masės danga, kuri derinasi su minimalistiniu vonios dizainu ir užtikrina patikimą veikimą daugelį metų.



SUBTILIOS DETALĖS

Xonyx vonių kuklios integruotos persipylimo angos beveik nepastebimos, bet užtikrina veiksmingą persipylimo funkciją.



MEISTRIŠKAS RANKŲ DARBAS

Visos Balteco Xonyx vonios (parduodamos daugiau nei dvidešimtyje šalių) yra gaminamos Estijoje rankiniu būdu. Vadovaujantis bendru siekiu sukurti idealą, mūsų patyrę meistrai kiekvieną vonią gamina itin kruopščiai ir su tinkamu dėmesiu kiekvienai detalei. Tik tokiu būdu galime užtikrinti aukštą kokybę ir vonių savininkų pasitenkinimą.

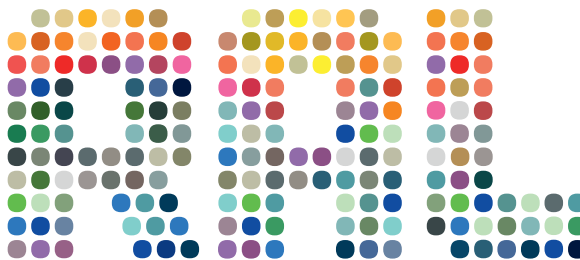

JŪSŲ PAGEIDAUJAMA SPALVA

Xonyx vonios išorės apdailos išskirtinai platus spalvų pasirinkimas suteikia galimybę sukurti unikalią, išskirtinę vonią.



XONYX™



MARIN

- Matmenys: 179 x 84 x 63 cm
- Vandens tūris (maks.): 335 l
- Masė (be vandens): 115 kg

XONYX VONIA IŠ AKMENS MASĖS:

- Masyvus ir stiprus korpusas
- Vonios korpusas ir uždanga išvien
- Rėmas su reguliuojamomis kojėlėmis
- Spustelint atidaromas / uždaromas nutekėjimas iš Xonyx masės
- Su integruota persipylimo prevencijos sistema

- Įprasta akmens masės vonia: 2750.-
- Vonia su dažytais šonais: 3370.-
- Poliruota vonia: 3165.-

- Šonų spalvą galima pasirinkti pagal RAL kodą.
- Techniniai duomenys: 34 psl.



XONYX™



NIDO

- Matmenys: 169 x 79 x 63 cm
- Vandens tūris (maks.): 255 l
- Masė (be vandens): 100 kg

XONYX VONIA IŠ AKMENS MASĖS:

- Masyvus ir stiprus korpusas
- Vonios korpusas ir uždanga išvien
- Rėmas su reguliuojamomis kojėlėmis
- Spustelint atidaromas / uždaromas nutekėjimas iš Xonyx masės
- Su integruota persipylimo prevencijos sistema

- Į prasta akmens masės vonia: 2539.-
- Vonia su dažytais šonais: 3160.-
- Poliruota vonia: 2920.-

- Šonų spalvą galima pasirinkti pagal RAL kodą.
- Techniniai duomenys: 34 psl.



Naujiena

XONYX™



EPOQUE



- Matmenys: 168 x 75 x 64 cm
- Vandens tūris (maks.): 250 l
- Masė (be vandens): 135 kg

XONYX VONIA IŠ AKMENS MASĖS:

- Masyvus ir stiprus korpusas
- Vonios korpusas ir uždanga išvien
- Rėmas su reguliuojamomis kojėlėmis
- Spustelint atidaromas / uždaromas nutekėjimas iš Xonyx masės
- Su integruota persipylimo prevencijos sistema

- Į prasta akmens masės vonia: 3155.-
- Vonia su dažytais šonais: 3875.-
- Poliruota vonia: 3628.-

- Šonų spalvą galima pasirinkti pagal RAL kodą.
- Techniniai duomenys: 34 psl.



LAISVAI PASTATOMA



XONYX™

COMO

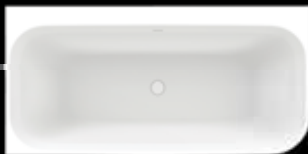

KAIŘĖ L

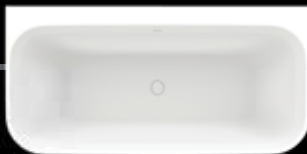

GLAUDŽIAMA PRIE SIENOS W



DEŠINĖ R

Naujiena

- Matmenys: 169 x 75/84 x 63 cm
- Vandens tūris (maks.): 270 l
- Masė (be vandens): 125 kg

XONYX VONIA IŠ AKMENS MASĖS:

- Masyvus ir stiprus korpusas
- Vonios korpusas ir uždanga išvien
- Rėmas su reguliuojamomis kojelėmis
- Spustelint atidaromas / uždaromas nutekėjimas iš Xonyx masės
- Su integruota persipylimo prevencijos sistema
- Techniniai duomenys: 34 psl.

- Laisvai pastaoma: **2690.-**
- Statoma prie sienos (CW): 2690.-
- Statoma į kampą (CL/CR): 2690.-
- Vonia su dažytais šonais: 3310.-
- Poliruota vonia: **3094.-**

- Šonų spalvą galima pasirinkti pagal RAL kodą.



DEŠINĖ (R)



KAIRĖ (L)

XONYX™



LEON



- Matmenys: 180 x 80 x 60 cm
- Vandens tūris (maks.): 290 l
- Masė (be vandens): 100 kg

XONYX VONIA IŠ AKMENS MASĖS:

- Masyvus ir stiprus korpusas
- Vonios korpusas ir uždanga išvien
- Rėmas su reguliuojamomis kojėlėmis
- Spustelint atidaromas / uždaromas nutekėjimas iš Xonyx masės
- Su integruota persipylimo prevencijos sistema

- Įprasta akmens masės vonia: 2645.-
- Vonia su dažytais šonais: 3265.-
- Poliruota vonia: 3042.-

- Šonų spalvą galima pasirinkti pagal RAL kodą.
- Techniniai duomenys: 33 psl.



XONYX™



AZUR

130, 140, 155

- Matmenys: 130 x 70 x 61 cm
- Vandens tūris (maks.): 190 l
- Masė (be vandens): 75 kg
- Matmenys: 140 x 70 x 62 cm
- Vandens tūris (maks.): 215 l
- Masė (be vandens): 90 kg
- Matmenys: 154 x 71 x 65 cm
- Vandens tūris (maks.): 240 l
- Masė (be vandens): 100 kg

XONYX VONIA IŠ AKMENS MASĖS:

- Masyvus ir stiprus korpusas
- Vonios korpusas ir uždanga išvien
- Rėmas su reguliuojamomis kojėlėmis
- Spustelint atidaromas / uždaromas nutekėjimas iš Xonyx masės
- Su integruota persipylimo prevencijos sistema
- Šonų spalvą galima pasirinkti pagal RAL kodą.
- Techniniai duomenys: 32 psl.

AZUR 130

- Įprasta akmens masės vonia: 2135.-
 - Vonia su dažytais šonais: 2755.-
 - Poliruota vonia: 2455.-
- ## AZUR 140
- Įprasta akmens masės vonia: 2215.-
 - Vonia su dažytais šonais: 2835.-
 - Poliruota vonia: 2547.-
- ## AZUR 155
- Įprasta akmens masės vonia: 2369.-
 - Vonia su dažytais šonais: 2989.-
 - Poliruota vonia: 2724.-



XONYX™



ALLURE

- Matmenys: Ø 134 x 64 cm
- Vandens tūris (maks.): 400 l
- Masė (be vandens): 130 kg

XONYX VONIA IŠ AKMENS MASĖS:

- Masyvus ir stiprus korpusas
- Vonios korpusas ir uždanga išvien
- Rėmas su reguliuojamomis kojelėmis
- Spustelint atidaromas / uždaromas nutekėjimas iš Xonyx masės
- Su integruota persipylimo prevencijos sistema

- Įprasta akmens masės vonia: 3739,-
- Vonia dažytais šonais: 4359,-
- Poliruota vonia: 4300,-

- Šonų spalvą galima pasirinkti pagal RAL kodą.
- Techniniai duomenys: 32 psl.



XONYX™

PLANO

70, 75

PANEL+

- Matmenys: 170 x 70 x 63 cm
- Vandens tūris (maks.): 250 l
- Masė (be vandens): 100 kg
- Matmenys: 170 x 75 x 63 cm
- Vandens tūris (maks.): 250 l
- Masė (be vandens): 105 kg

XONYX VONIA IŠ AKMENS MASĖS:

- Masyvus ir stiprus korpusas
- Rėmas su reguliuojamomis kojelėmis
- Spustelint atidaromas / uždaromas nutekėjimas iš Xonyx masės
- Su integruota persipylimo prevencijos sistema
- Komplekte yra dekoratyvine PVC plėvele padengtos priekinė ir galinė uždangos, jos pagamintos iš 16mm MDF plokštės ir prie vonios tvirtinamos magnetiniais laikikliais

Apdaila
kaip baldų

PVC PLĖVELĖ



Naujiena

Naujiena

- PLANO 70 Įprasta akmenų masės vonia: 2390.-
- Poliruota vonia: 2749.-
- PLANO 75 Įprasta akmenų masės vonia: 2639.-
- Poliruota vonia: 3032.-
- Papildoma šoninė uždanga užsakant vonią: 150.-
- Atskirai užsakant šoninę uždangą 230.-
- Maišytuvo skylių gręžimas: 65.-



XONYX™



FIORE

160, 180

- Matmenys: 157 x 72 x 61 cm
- Vandens tūris (maks.): 210 l
- Masė (be vandens): 95 kg
- Matmenys: 180 x 82 x 63 cm
- Vandens tūris (maks.): 290 l
- Masė (be vandens): 115 kg

XONYX VONIA IŠ AKMENS MASĖS:

- Masyvus ir stiprus korpusas
- Vonios korpusas ir uždanga išvien
- Rėmas su reguliuojamomis kojelėmis
- Spustelint atidaromas / uždaromas nutekėjimas iš Xonyx masės
- Su integruota persipylimo prevencijos sistema

FIORE 160

- Įprasta akmens masės vonia: 2430.-
- Vonia su dažytais šonais: 3050.-
- Poliruota vonia: 2796.-

FIORE 180

- Įprasta akmens masės vonia: 2865.-
- Vonia su dažytais šonais: 3485.-
- Poliruota vonia: 3292.-
- Šonų spalvą galima pasirinkti pagal RAL kodą.
- Techniniai duomenys: 32 psl.



XONYX™



HALO

- Matmenys: 169 x 72 x 64 cm
- Vandens tūris (maks.): 250 l
- Masė (be vandens): 110 kg

XONYX VONIA IŠ AKMENS MASĖS:

- Masyvus ir stiprus korpusas
- Vonios korpusas ir uždanga išvien
- Rėmas su reguliuojamomis kojelėmis
- Spustelint atidaromas / uždaromas nutekėjimas iš Xonyx masės
- Su integruota persipylimo prevencijos sistema

- Įprasta akmenų masės vonia: 2525,-
- Vonia su dažytais šonais: 3145,-
- Poliruota vonia: 2902,-

- Šonų spalvą galima pasirinkti pagal RAL kodą.
- Techniniai duomenys: 32 psl.



XONYX™



GAMMA

150

- Matmenys: 149 x 62/85 x 67 cm
- Vandens tūris (maks.): 240 l
- Masė (be vandens): 85 kg

XONYX VONIA IŠ AKMENS MASĖS:

- Masyvus ir stiprus korpusas
- Vonios korpusas ir uždanga išvien
- Rėmas su reguliuojamomis kojelėmis
- Spustelint atidaromas / uždaromas nutekėjimas iš Xonyx masės
- Su integruota persipylimo prevencijos sistema

- Įprasta akmens masės vonia: 2470.-
- Vonia su dažytais šonais: 3090.-
- Poliruota vonia: 2843.-
- Maišytuvo skylių grėžimas: 65.-
- Tik kairė vonia.

- Šonų spalvą galima pasirinkti pagal RAL kodą.
- Techniniai duomenys: 33 psl.



XONYX™



GAMMA

160

- Matmenys: 159 x 71 x 64 cm
- Vandens tūris (maks.): 260 l
- Masė (be vandens): 95 kg

XONYX VONIA IŠ AKMENS MASĖS:

- Masyvus ir stiprus korpusas
- Vonios korpusas ir uždanga išvien
- Rėmas su reguliuojamomis kojėlėmis
- Spustelint atidaromas / uždaromas nutekėjimas iš Xonyx masės
- Su integruota persipylimo prevencijos sistema

- Įprasta akmenų masės vonia: 2545.-
- Vonia su dažytais šonais: 3165.-
- Poliruota vonia: 2926.-
- Maišytuvo skylių gręžimas: 65.-

- Šonų spalvą galima pasirinkti pagal RAL kodą.
- Techniniai duomenys: 33 psl.



XONYX™



FLO

FLO SEINAIJURDŽIA

- Matmenys: 169 x 84/94 x 65 cm
- Vandens tūris (maks.): 240 l
- Masė (be vandens): 105/110 kg

XONYX VONIA IŠ AKMENS MASĖS:

- Masyvus ir stiprus korpusas
- Vonios korpusas ir uždanga išvien
- Rėmas su reguliuojamomis kojėlėmis
- Spustelint atidaromas / uždaromas nutekėjimas iš Xonyx masės
- Su integruota persipylimo prevencijos sistema

- Įprasta akmenų masės vonia: 2525.-
- Vonia su dažytais šonais: 3145.-
- Poliruota vonia : 2904.-
- Vonia su sienos jungtimi: 2925.-
- Poliruota (tik vidus) vonia su sienos jungtimi: 3159.-
- Sienos jungties šoninės uždaromos komplektas: 150.-
- Maišytuvo skylių gręžimas: 65.-

- Šonų spalvą galima pasirinkti pagal RAL kodą.
- Techniniai duomenys: 33 psl.

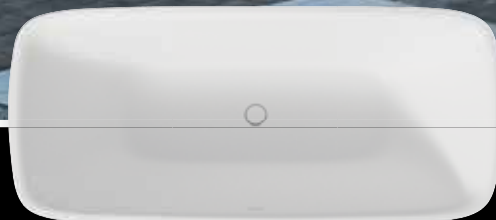

XONYX™



DUNE

- Matmenys: 174 x 79 x 63 cm
- Vandens tūris (maks.): 260 l
- Masė (be vandens): 105 kg

XONYX VONIA IŠ AKMENS MASĖS:

- Masyvus ir stiprus korpusas
- Vonios korpusas ir uždanga išvien
- Rėmas su reguliuojamomis kojėlėmis
- Spustelint atidaromas / uždaromas nutekėjimas iš Xonyx masės
- Su integruota persipylimo prevencijos sistema
- Šonų spalvą galima pasirinkti pagal RAL kodą.

- Laisvai pastatoma vonia: 2635.-
- Laisvai pastatoma vonia su dažyta uždanga: 3255.-
- Poliruota vonia: 3035.-



XONYX™



SENZO

- Matmenys: 179 x 90 x 66 cm
- Vandens tūris (maks.): 280 l
- Masė (be vandens): 125 kg

XONYX VONIA IŠ AKMENS MASĖS:

- Masyvus ir stiprus korpusas
- Vonios korpusas ir uždanga išvien
- Rėmas su reguliuojamomis kojelėmis
- Spustelint atidaromas / uždaromas nutekėjimas iš Xonyx masės
- Su integruota persipylimo prevencijos sistema

- Įprasta akmenų masės vonia: 2905.-
- Vonia su dažytais šonais: 3525.-
- Poliruota vonia: 3340.-

- Šonų spalvą galima pasirinkti pagal RAL kodą.
- Techniniai duomenys: 33 psl.



ĮPRASTA VONIA L (kairė)



VONIA SU VANDENS MASAŽU L(kairė)

XONYX™

PIANO



- Matmenys: 171 x 101/65 x 67 cm
- Vandens tūris (maks.): 290 l
- Masė (be vandens): 75 kg

XONYX VONIA IŠ AKMENS MASĖS:

- Masyvus ir stiprus korpusas
- Vonios korpusas pagamintas iš Xonyx akmens masės, vonios uždanga - su magnetiniais laikikliais iš blizgios kompozitinės medžiagos
- Galima įsigyti dešinės arba kairės pusių vonią
- Su integruota persipylimo sistema
- Vonios uždangų spalvos: juoda/balta (blizgi)
- Vonios priekinė uždanga iš kompozitinės medžiagos

- Įprasta akmens masės vonia: 2019.-
- Poliruota vonia (tik vidus): 2180.-
- SlimLine Hydro vandens masažo vonia: 3639.-
- Poliruota masažinė vonia (tik vidus): 3792.-
- Maišytuvo skylių gręžimas: 65.-
- Priekinė vonios uždanga yra pagaminta iš kompozitinės medžiagos. Jeigu norite įsigyti be jos, kaina yra 250.- mažesnė
- Užsakant be priekinės vonios sienelės - atimti iš kainos
- Techniniai duomenys: 35 psl.

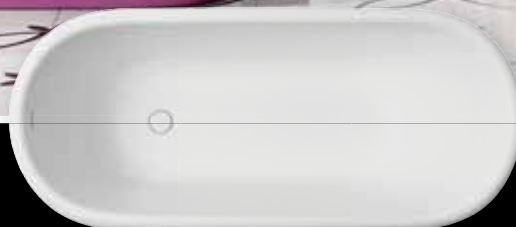

XONYX™



VERO

- Matmenys: 167 x 74 x 62/67 cm
- Vandens tūris (maks.): 230 l
- Masė (be vandens): 100 kg

XONYX VONIA IŠ AKMENS MASĖS:

- Masyvus ir stiprus korpusas
- Vonios korpusas ir uždanga išvien
- Rėmas su reguliuojamomis kojelėmis
- Spustelint atidaromas / uždaromas nutekėjimas iš Xonyx masės
- Su integruota persipylimo prevencijos sistema

- Įprasta akmenų masės vonia: 2369,-
- Vonios su dažytais šonais: 2989,-
- Poliruota vonia: 2725,-

- Šonų spalvą galima pasirinkti pagal RAL kodą.
- Techniniai duomenys: 33 psl.



MEZZO

- Matmenys: 182 x 86 x 64/80 cm
- Vandens tūris (maks.): 250 l
- Masė (be vandens): 135 kg

XONYX VONIA IŠ AKMENS MASĖS:

- Masyvus ir stiprus korpusas
- Vonios korpusas ir uždanga išvien
- Rėmas su reguliuojamomis kojelėmis
- Spustelint atidaromas / uždaromas nutekėjimas iš Xonyx masės
- Su integruota persipylimo prevencijos sistema

- Įprasta akmens masės vonia: 2989.-
- Poliruota vonia: 3435.-
- Techniniai duomenys: 32 psl.



XONYX™

INTEGRA

170

PANEL+

- Matmenys: 170 x 80 x 61 cm
- Vandens tūris (maks.): 260 l
- Masė (be vandens): 100 kg

XONYX VONIA IŠ AKMENS MASĖS:

- Masyvus ir tvirtas korpusas
- Rėmas su reguliuojamomis kojėlėmis išleidimo dangtelis pagamintas iš "Xonyx" masės, atidaromas/uždaromas spustelint
- Vonia su avarinio persipylimo anga
- Komplekte yra MDF galinė ir priekinė šoninės uždangos (padengtos dekoratyvine PVC plėvele), tvirtinamos magnetais.

Apdaila kaip baldų

PVC PLĖVELĖ

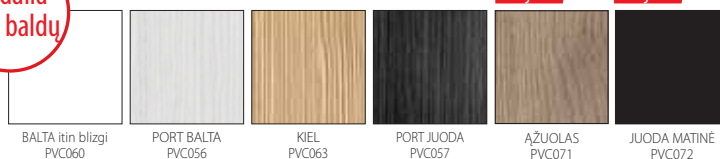

Naujiena

Naujiena

- Įprasta akmens masės vonia: 2659.-
- Poliruota (tik vidus) vonia: 2870.-
- Maišytuvo skylių gręžimas: 65.-
- Papildoma galinė uždanga užsakant su vonia: 145.-
- Papildoma galinė uždanga užsakant atskirai: 220.-
- Atsisakant uždangų minusuojame: 335.-

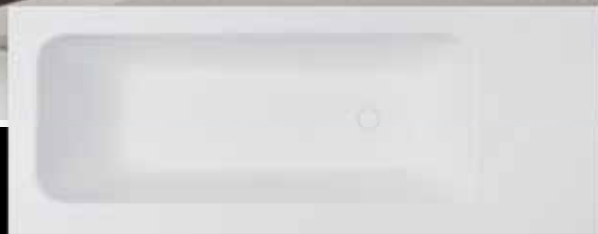

XONYX™

INTEGRA

210



PANEL+

- Matmenys: 209 x 80 x 61 cm
- Vandens tūris (maks.): 260 l
- Masė (be vandens): 145 kg

XONYX VONIA IŠ AKMENS MASĖS:

- Masyvus ir tvirtas korpusas
- Rėmas su reguliuojamomis kojelėmis išleidimo dangtelis pagamintas iš "Xonyx" masės, atidaromas/uždaromas spustelint
- Vonia su avarinio persipylimo anga
- Komplekte yra MDF galinė ir priekinė šoninės uždangos (padengtos dekoratyvine PVC plėvele).
- Priekinėje uždangoje yra integruoti du stalčiai.

Apdaila
kaip baldų

PVC PLĖVELĖ



- Įprasta akmenų masės vonia: 4079.-
- Poliruota (tik vidus) vonia: 4404.-
- Maišytuvo skylių gręžimas: 65.-
- Papildoma galinė uždanga užsakant vonią: 145.-
- Techniniai duomenys: 35 psl.



VARIO



XONYX™

DAUGIAFUNKCINĖ DUŠO KABINA-VONIA

- Tvirtos konstrukcijos Xonyx vonia su kabina
- Vandens masažo vonia su apšvietimu
- Garinė pirtis su temperatūros valdymu
- Chromoterapinis kabinos apšvietimas
- Stereofoninė sistema su Bluetooth sąsaja
- Dušo sienelė su aukštos kokybės termostatinu maišytuvu
- Lietaus dušas, rankinis dušas ir vonios pildymo kaskada
- Veidrodis su lentynėle
- Patogus medinis suoliukas ir atrama

S4: Dušo kabina+garinė pirtis+masažo vonia: 8529.-

S1: Dušo kabina+garinė pirtis+paprasta vonia:7459.-

S0: Dušo kabina+paprasta vonia*: 5560.-

Papildomas medinis suolelis: 265.-

Papildoma medinė atrama: 319.-

Techniniai duomenys ir užsakymo informacija psl. 36



TETRIS



XONYX™

PRABANGI DUŠO KABINA-GARINĖ PIRTIS

- Tvirtos konstrukcijos Xonyx garinė pirtis
- Garinė pirtis su temperatūros valdymu
- Chromoterapinis kabinos apšvietimas
- Stereofoninė sistema su Bluetooth sąsaja
- Dušo sienelė su aukštos kokybės termostatiniais maišytuvu
- Lietaus dušas ir rankinis dušas bei masažo purkštukai
- Veidrodis ir lentyna
- Ergonomiškas vandeniui atsparus suoliukas su atrama

• Matmenys: 94 x 141 x 217 cm

S4: Dušo kabina+garinė pirtis*: 7960.-

S4: Be galinės stiklinės sienos įrangai uždengti 7715.-

PRAUSTUVAI

NEO SERIJA

- › MINIMALISTINIS DIZAINAS
- › PLONAS KRAŠTAS
- › 4 ARCHETIPINĖS FORMOS

Naujiena



NEO E

› 54 x 38 x 14 cm

Neo E balta: 339.-

Neo E dažyta: 505.-



Naujiena



NEO R

› 54 x 38 x 14 cm

Neo R balta: 339.-

Neo R dažyta: 505.-



Naujiena

NEO O

› 56 x 36 x 14 cm

Neo O balta: 339.-

Neo O dažyta: 505.-

**Naujiena**

NEO C

› Ø 41 x 14 cm

Neo C balta: 339.-

Neo C dažyta: 505.-





TRAPEZ

› 57 x 39 x 15 cm
Trapez balta: 365.-
Trapez dažyta: 530.-



CUDO

› 64 x 40 x 18 cm
Cudo balta: 365.-
Cudo dažyta: 530.-



ALTO

› Ø 41 x 13 cm
Alto balta: 339.-
Alto dažyta: 505.-



MILO

› 58 x 40 x 15 cm
Milo balta: 339.-
Milo dažyta: 505.-



ALTO R

› 48 x 36 x 13 cm
Alto R balta: 339.-
Alto R dažyta: 505.-



DECO

› 55 x 40 x 15 cm
Deco balta: 339.-
Deco dažyta: 505.-





MIO

**DUŠO SIENELĖ -
amžinai elegantiška forma, iš akmens masės Xonyx**

- Matmenys: 24 x 149 x 33 cm
- Aukštos kokybės itališkas dušo maišytuvas
- Lietaus dušas
- Minimalistinis rankinis dušas
- 3 skirtingi vandens masažo purkštukai
- Paslėptos lentynos
- Spalvoto MIO užsakymas pagal RAL kodą

- Mio: 1475.-
- Mio dažyta: 2000.-

XONYX™
ALLURE

Ø 134 x 64 cm / 400 l
Masė (be vandens): 130 kg

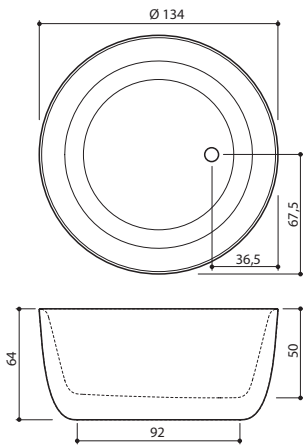

XONYX™
PLANO 70; 75

170 x 75/70 x 63 cm / 250 l
Masė (be vandens): 100/105 kg

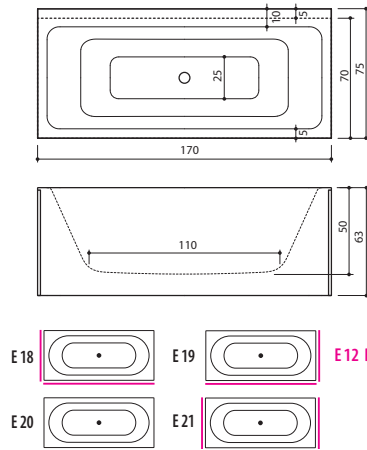

XONYX™
HALO

169 x 72 x 64 cm / 250 l
Masė (be vandens): 110 kg

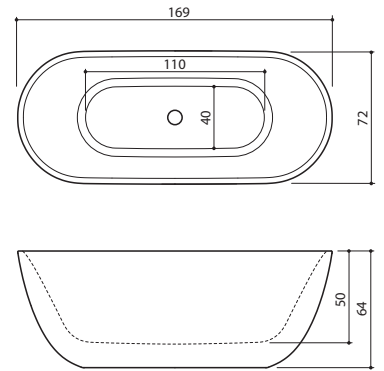

XONYX™
FIORE 160

157 x 72 x 61 cm / 210 l
Masė (be vandens): 95 kg

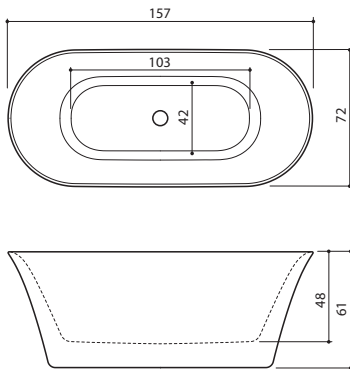

XONYX™
FIORE 180

180 x 82 x 63 cm / 290 l
Masė (be vandens): 115 kg

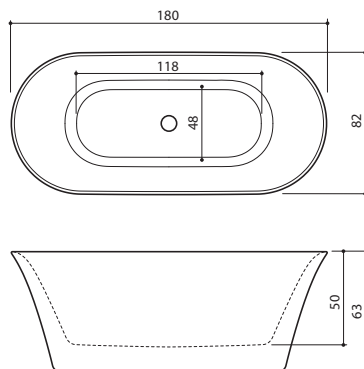

XONYX™
MEZZO

182 x 86 x 64/80 cm / 250 l
Masė (be vandens): 135 kg

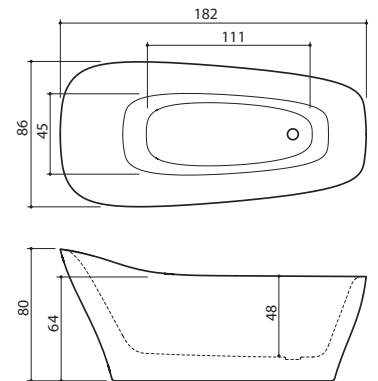

XONYX™
AZUR 130

130 x 70 x 61 cm / 190 l
Masė (be vandens): 75 kg

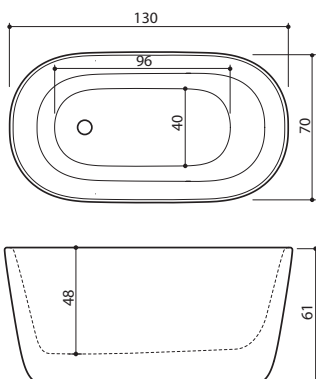

XONYX™
AZUR 140

140 x 70 x 62 cm / 215 l
Masė (be vandens): 90 kg

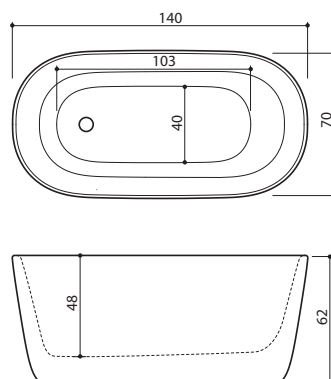

XONYX™
AZUR 155

154 x 71 x 65 cm / 240 l
Masė (be vandens): 100 kg

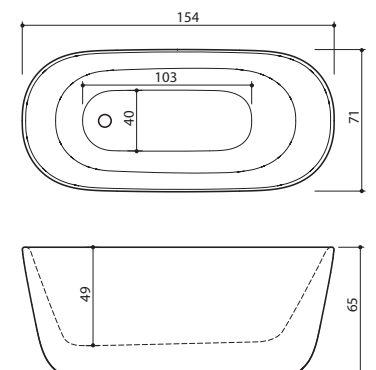

XONYX™
FLO

169 x 84 x 65 cm / 240 l
Masé (be vandens): 105 kg

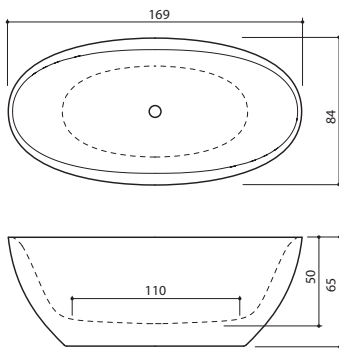

XONYX™
FLO wall

169 x 94 x 65 cm / 240 l
Masé (be vandens): 110 kg

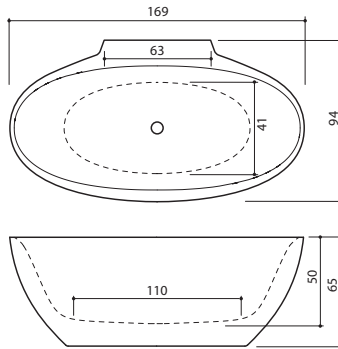

XONYX™
SENZO

179 x 90 x 66 cm / 280 l
Masé (be vandens): 125 kg

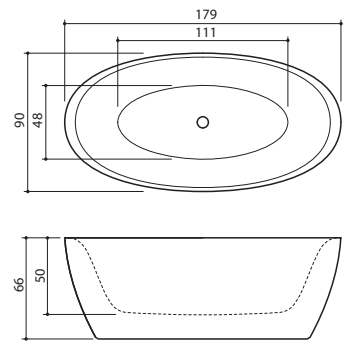

XONYX™
GAMMA 150

149 x 62/85 x 67 cm / 240 l
Masé (be vandens): 85 kg

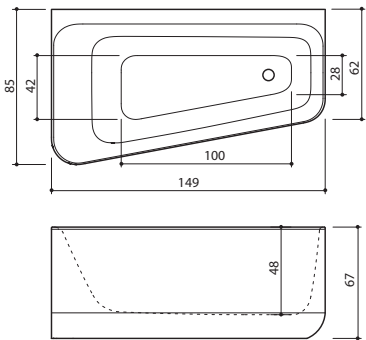

XONYX™
GAMMA 160

159 x 71 x 64 cm / 260 l
Masé (be vandens): 95 kg

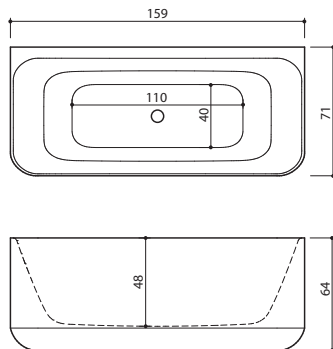

XONYX™
VERO

167 x 74 x 62/67 cm / 230 l
Masé (be vandens): 100 kg

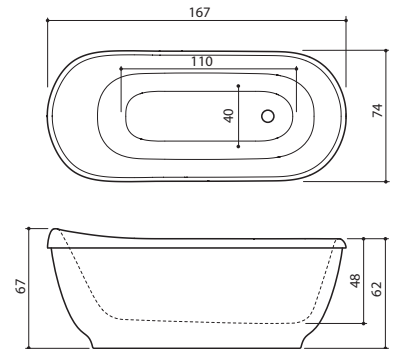

XONYX™
DUNE

174 x 79 x 63 cm / 260 l
Masé (be vandens): 105 kg

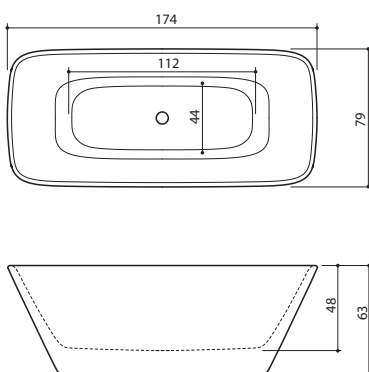

XONYX™
LEON corner

180 x 80 x 60 cm / 290 l



KAIRĒ (L)

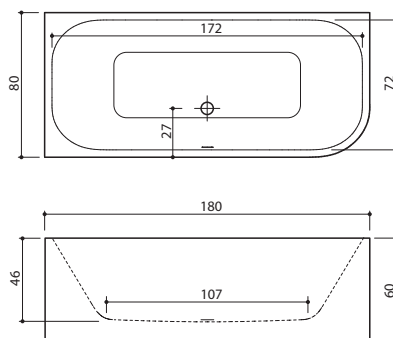

XONYX™
LEON corner

180 x 80 x 60 cm / 290 l



DEŠINĒ (R)

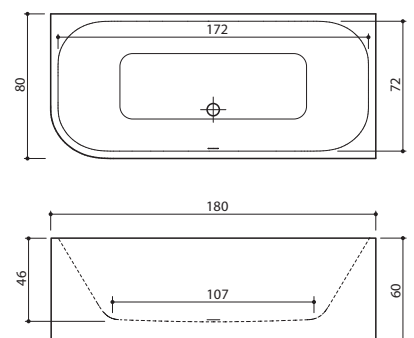

XONYX™
COMO

169 x 74 x 63 cm / 270 l
Masé (be vandens): 120 kg

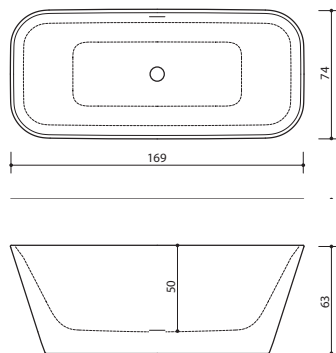

Naujiena

XONYX™
COMO wall

170 x 81 x 63 cm / 270 l
Masé (be vandens): 115 kg

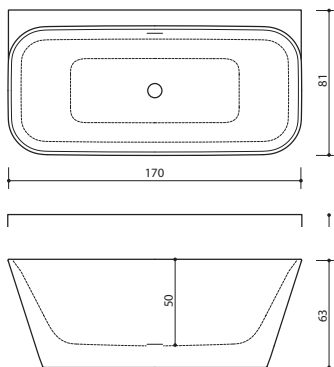

Naujiena

XONYX™
COMO corner

170 x 81 x 63 cm / 270 l
Masé (be vandens): 100 kg



KAIRĒ (L)

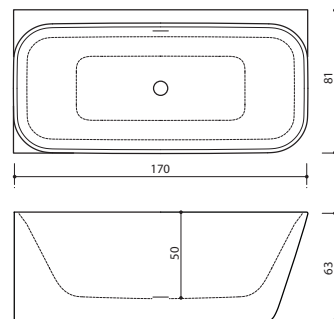

DEŠINĒ (R)

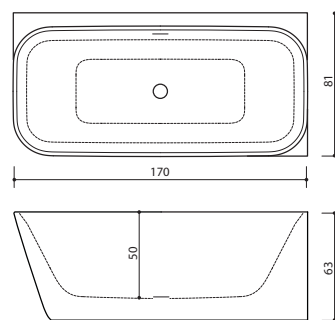

Naujiena

XONYX™
EPOQUE

168 x 75 x 64 cm / 250 l
Masé (be vandens): 135 kg

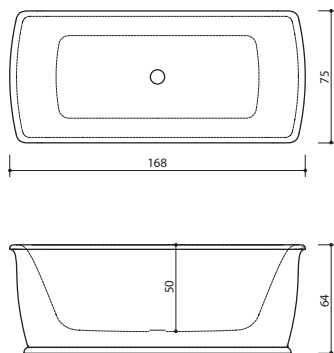

Naujiena

XONYX™
MARIN

179 x 84 x 63 cm / 335 l
Masé (be vandens): 115 kg

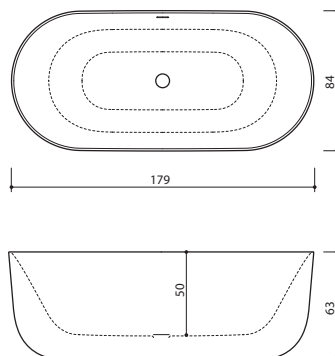

XONYX™
NIDO

169 x 79 x 63 cm / 255 l
Masé (be vandens): 100 kg

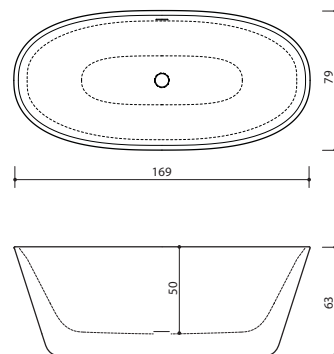

INTEGRA 170 ^{XONYX™}

170 x 80 x 61 cm / 260 l
Masė (be vandens): 100 kg

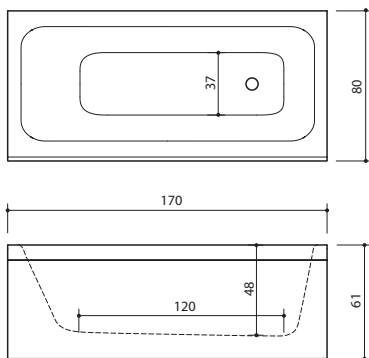

Uždangų padėtis (Integra 170):

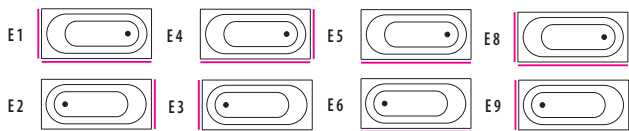

E12 Be uždangos

Uždangų padėtis (Integra 210):

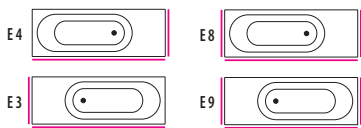

MDF uždangų apdaila: PVC plėvelės pasirinkimas (Integra 170; 210):

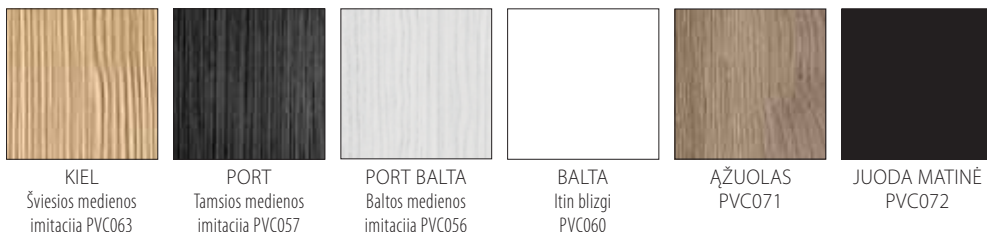

INTEGRA 210 ^{XONYX™}

209 x 80 x 61 cm / 260 l
Masė (be vandens): 145 kg

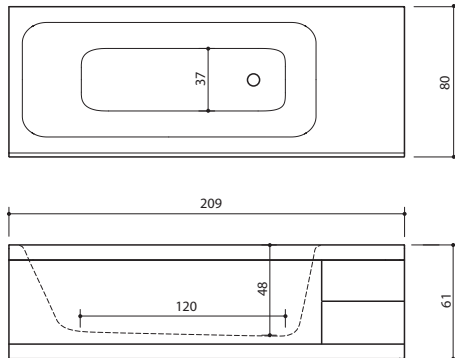

MIO ^{XONYX™}

33 x 149 x 24 cm

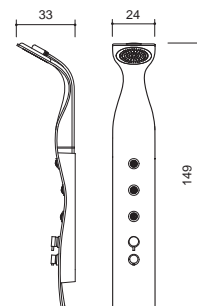

PIANO; PIANO HYDRO ^{XONYX™}

171 x 101/65 x 67 cm / 290 l
Masė (be vandens): 75/100 kg

SKYDELIAI

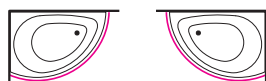

L (kairė)

R (dešinė)

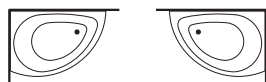

E12 L (be skydelio)

E12 R (be skydelio)

PIANO HYDRO

- Piano taip pat gali būti užsakyta kaip masažo vonia.
- S11 – SlimLine Hydro sistema (pilnai integruotas elektroninis masažo funkcijų valdymas).
- Vonia pagaminta iš akmens masės Xonyx.
- Dekoratyvinė priekinė uždanga pagaminta iš kompozitinės medžiagos. Piano turi įrengtą chromuotą nutekėjimo ir persipylimo sistemą.
- Dekoratyvinė priekinė uždanga: balta blizgi (numatytoji) arba juoda

MAIŠYTVUVAS



Alpi (kodas: A3) 525-

PRIEDAI

- Halogeninis apšvietimas SlimLine
- Užsakant vonią be priekinės uždangos, atimti iš kainos

Piano S1

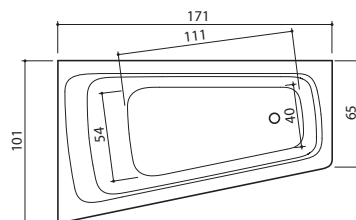

Piano Hydro S11

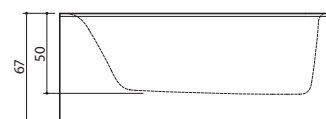
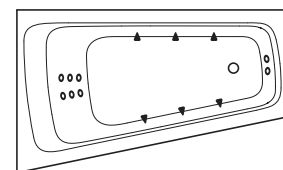

XONYX™ VARIO

DUŠO KABINA+GARINĖ PIRTIS+MASAŽINĖ VONIA

168 x 79 x 218 cm

Stiklų pasirinkimas:

T1 - Skaidrus grūdintas stiklas, 6 mm
T2 - Tonuotas grūdintas stiklas, 6 mm

Stiklų tonavimo plėvelės:



Juoda (B)

Pilka (G)

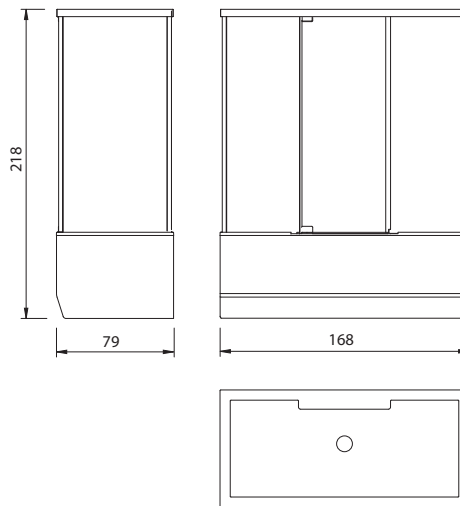

Padėties pasirinkimas:

Vario galima užsisakyti dešinine arba kairine kryptimi, kas taip pat nulemia priekinės uždangos ir galinių uždangų padėtį bei durelių atsidarymą.

Stiklų tonavimo (F1, F2, F3) galimybės:

Kabinos galinės sienelės stiklai standartiniame variante padengti juoda plėvele. Statant Vario kampe, galima užsakyti nepermatomas šonines sienes (brūkšninė linija brėžinyje), tonuojant stiklą, pridodant kodą (F1, F2, F3) ir tonavimo plėvelės toną - juodą (B) arba pilką (G).

Įrengiant reikalingas priėjimas prie siaurojo galo - 40 cm.
Įrengiant reikalingas minimalus patalpų aukštis - 227 cm.

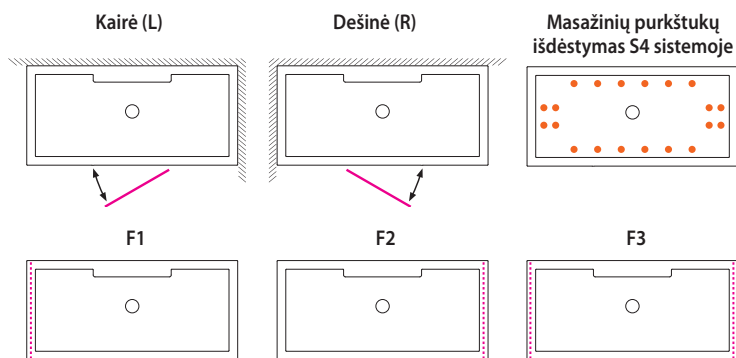

Dėmesio! Xonyx gaminių gabaritinį matmenų nuokrypis: ±1%

XONYX™ TETRIS

DUŠO KABINA-GARINĖ PIRTIS DVIEMS

94 x 141 x 217 cm

Stiklų pasirinkimas:

T1 - Skaidrus grūdintas stiklas, 6 mm
T2 - Tonuotas grūdintas stiklas, 6 mm

Stiklų tonavimo plėvelės:



Juoda (B)

Pilka (G)

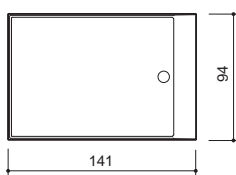
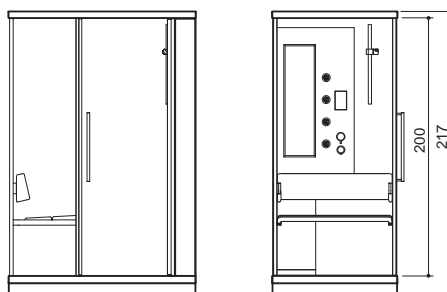

Padėties pasirinkimas: su galine uždanga

Tetris galima užsisakyti dešinine arba kairine kryptimi su juoda blizgia galine senele (RW arba LW) arba galinės sienelės (R arba L).

Stiklų tonavimo (M1, M2, M3, M4, M5) galimybės:

Tuo atveju, kai Tetris vonia statoma kampe, galima užsakyti nepermatomas tonuotas šonines stiklo uždangas (brūkšninė linija brėžinyje), pridodant kodą (M1, M2, M3, M4, M5). Tonavimo plėvelė - juoda (B) arba pilka (G).

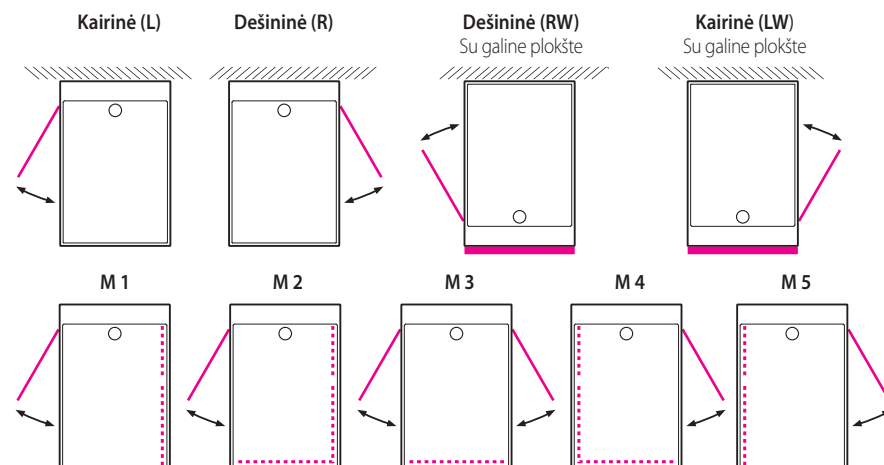

Naujiena

NEO O

56 x 36 x 14 cm

XONYX™

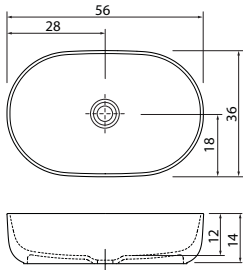

Naujiena

NEO R

54 x 38 x 14 cm

XONYX™

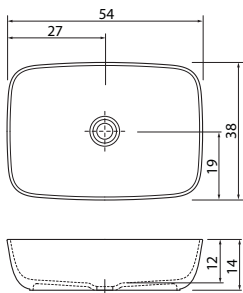

Naujiena

NEO E

54 x 38 x 14 cm

XONYX™

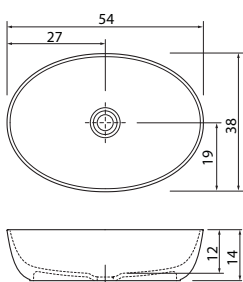

Naujiena

NEO C

Ø 41 x 14 cm

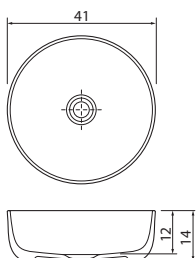

TRAPEZ

57 x 39 x 15 cm

XONYX™

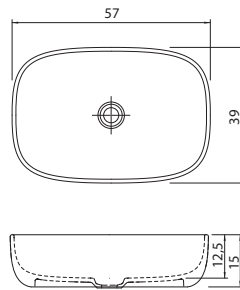

MILO

58 x 40 x 15 cm

XONYX™

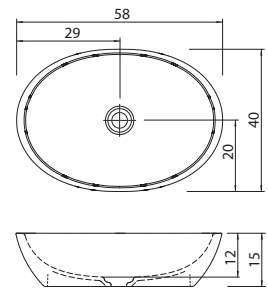

ALTO

Ø 41 x 13 cm

XONYX™

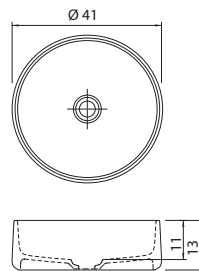

DECO

55 x 40 x 15 cm

XONYX™

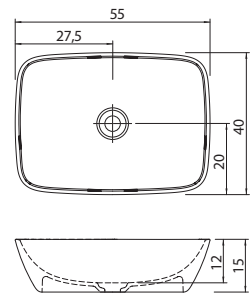

ALTO R

48 x 36 x 13 cm

XONYX™

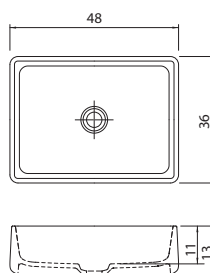

CUDO

64 x 40 x 18 cm

XONYX™

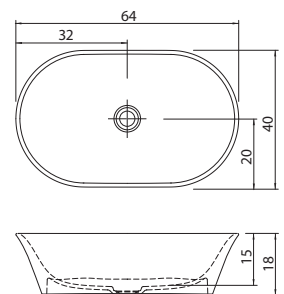

BALTECO AKRILO IR MASAŽO VONIŲ PRIVALUMAI

- **AUKŠTOS KOKYBĖS SANITETINIS AKRILAS**
Gamykloje „Altuglas“ (Prancūzija) pagaminta aukščiausios kokybės medžiaga.
- **ERDVINIS ALIUMININIS RĖMAS**
Ant reguliuojamųjų kojų įtaisytas erdvinis aliumininis rėmas užtikrina vonios tvirtumą ir paprastą montavimą.
- **YPATINGAS AKRILO POLYCORE™ TVIRTUMAS**
Daugiasluoksnė dugno armatūra užtikrina būtiną standumą ir patvarumą.
- **PANEL+ PRIEKINĖ UŽDANGA**
Unikalūs uždangų laikikliai be varžtų.
- **OPTIMALUS VONIOS GYLIS - 48-51cm**
Pakankamas gylis yra svarbus vandens masažo vonių privalumas.
- **MAŽI ORO MASAŽO PURKŠTUKAI**
Patvarūs, išplėstiniai oro masažo purkštukai (200 W ir 500 W).
- **PATVARŪS MASAŽO SIURBLIAI**
Galingi vandens masažo siurbliai (900-1500 W) užtikrina veiksmingą masažą.
- **VANDENS LYGIO JUTIKLIAI UŽTIKRINA SAUGUMĄ**
Tuščioje vonioje siurbliai ir halogeninis apšvietimas neįsijungia.
- **TOLYGUS MASAŽO INTENSYVUMO REGULIAVIMAS**
Galima lengvai pakeisti vandens masažo, nugaros masažo (ABM™) ir kojų masažo intensyvumą.
- **DETALIŲ IŠSKIRTINUMAS**
Naudojamos tik aukštos kokybės vonios detalės su chromuotu žalvariniu padengimu masažinei įrangai, esančiai vandenyje.
- **IŠSAMUS TESTAVIMAS**
Visoms vonioms atliekama išsami kokybės kontrolė ir funkcionalumo išbandymai.
- **PATIKRINTA KOKYBĖ**
Visi produktai atitinka Europoje galiojančius saugos ir kokybės reikalavimus. Gamyba vykdoma laikantis ISO 9001 kontrolės reikalavimų. Testavimo partneris yra SEMKO (Švedija).



UNIKALUS PANEL+ ESTETINIS IR NOVATORIŠKAS



PANEL+

1 L formos akrilo uždangos
BE KAMPINĖS JUNGTIES

2 **UŽDANGŲ GALAI YRA UŽLENKTI**
(be nupjautų sienelių galų)

3 **MAĖNETINIAI LAIKIKLIAI BE VARŽTŲ**
užtikrina išbaigtą uždangos vaizdą

GERIAUSIAS MASAŽINIŲ VONIŲ VALDYMO SISTEMŲ PASIRINKIMAS

PLATINUM

IŠSKIRTINIS ELEKTRONINIS PULTAS
masažo sistemoms: S7, S8, S10



EVO

ELEKTRONINIS PULTAS
masažo sistemoms: S3, S4, S6



EASY TOUCH

INTEGRUOTA ELEKTRONINĖ
MASAŽO VALDYMO SISTEMA: S11

STANDARTINĖ ĮRANGA



Vandens masažo šoniniai
ir kojų purkštukai



Nugaros vandens
masažo purkštukai



Šoniniai vandens
masažo purkštukai



Kojų vandens masažo
purkštukai papildomas
galingumas



PAPILDOMA ĮRANGA



Povandeninis apšvietimas
„AmbiLight“



Automatinis
vonios prileidimas

PS. Elektroninis vonios pripildymas
montuojamas vonios maišytuve

LEVEL

ELEKTRONINIS PULTAS
ORO MASAŽO
sistemai AIR S2



MASAŽO SISTEMOS IR VALDYMO PULTAI

S1 VONIA

S2 AIR

S3 HYDRO

S4 COMBI

S6 HYDRO PLUS

LEVEL



EVO



EVO



EVO



Oro masažas su mikropurkštukais
 200 W

Vandens masažas
 900-1100 W

SlimLine purkštukai

Extra Safety Assurance
 Adjustable Back Massage

Oro masažas
 500 W

Vandens masažas
 900-1100 W

SlimLine purkštukai

Extra Safety Assurance
 Adjustable Back Massage

Vandens masažas (2 siurbliai)
 1500 W 1100 W

SlimLine purkštukai

Extra Safety Assurance
 Adjustable Back Massage
 Dual Hydromassage Power

Halogeninis
 Chromoter.
 AmbiLight
 Auto užpild.

Halogeninis
 Chromoter.
 AmbiLight
 Auto užpild.

Halogeninis apšvietimas
 Chromoterapija 4 lempos
 AmbiLight apšvietimas
 Automatinis užpildymas

Halogeninis apšvietimas
 Chromoterapija 4 lempos
 AmbiLight apšvietimas
 Automatinis užpildymas
 Mechaninis turbomasažas

Halogeninis apšvietimas
 Chromoterapija 4 lempos
 AmbiLight apšvietimas
 Auto užpildymas

Vonia be masažo
Vonia pagaminta iš sanitariinio aukštos kokybės akrilo. Komplekte priekinė uždanga, išleidimo/persipylimo sistema. Vonia sumontuota ant aliuminio rėmo su reguliuojamomis kojėlėmis.

Oro masažo vonia
Oro masažo sistema su mikropurkštukais, sumontuotais vonios dugne.

Vonia su vandens masažu
Vandens masažas atliekamas vonios šonuose esančiais purkštukais. Masažo stiprumą galima reguliuoti ant vonios krašto įtaisytais oro varžtais. Sistemoje įrengtas atskirai valdomas, reguliuojamo intensyvumo nugaros ir kojų masažas (ABM™).

Vonia su oro ir vandens masažu
Oro masažas vyksta per vonios dugne sumontuotus purkštukus. Vandens masažas atliekamas vonios šonuose esančiais purkštukais. Masažo stiprumą galima reguliuoti ant vonios krašto įtaisytais oro varžtais. Sistemoje įrengtas atskirai valdomas, reguliuojamo intensyvumo nugaros ir kojų masažai masažas (ABM™).

Vonia su dviejų siurblių vandens masažu
Vandens masažas atliekamas vonios šonuose ir nugarinėje dalyje esančiais purkštukais. Abu siurblius galima valdyti atskirai. Masažo stiprumą galima reguliuoti ant vonios krašto įtaisytais oro varžtais. Sistemoje yra dvi reguliuojamo intensyvumo nugaros masažo (ABM™) arba nugaros ir kojų masažo įranga.

Standartinė įranga

Papildoma įranga

S7 COMBILUX

PLATINUM



- Oro masažas
500 W
- Vandens masažas
1500 W
- Halogeninis apšvietimas

SlimLine purkštukai

- Extra Safety Assurance
- Adjustable Back Massage

- AmbiLight apšvietimas
- Automatinis užpildymas
- Mechaninis turbomasažas

Vonia su oro ir vandens masažu
Elektroniniu būdu reguliuojamo stiprumo oro masažas vyksta iš vonios dugne esančių purkštukų. Vandens masažas atliekamas vonios šonuose įtaisytais purkštukais. Masažo stiprumą galima reguliuoti oro varžtais. Sistemoje yra atskirai reguliuojamo intensyvumo nugaros ir kojų masažo įranga (ABM™).

S8 COMBILUX PLUS

PLATINUM



- Oro masažas
500 W
- Vandens masažas (2 siurbliai)
1500 W 1100 W
- Halogeninis apšvietimas

SlimLine purkštukai

- Extra Safety Assurance
- Adjustable Back Massage
- Dual Hydromassage Power

- AmbiLight apšvietimas
- Automatinis užpildymas
- Mechaninis turbomasažas

Vonia su oro ir vandens masažu (du siurbliai)
Elektroniniu būdu reguliuojamo stiprumo oro masažas vyksta iš vonios dugne esančių purkštukų. Vandens masažas atliekamas vonios šonuose įtaisytais purkštukais. Masažo stiprumą galima reguliuoti oro varžtais. Sistemoje yra dvi atskirai reguliuojamo intensyvumo nugaros ir kojų masažo įrangos (ABM™).

S10 EXCLUSIVE PLUS

PLATINUM



- Oro masažas
500 W
- Vandens masažas (2 siurbliai)
1500 W 1100 W
- Chromoterapija

SlimLine purkštukai

- Extra Safety Assurance
- Adjustable Back Massage
- Dual Hydromassage Power
- Electronic Turbo Massage

- AmbiLight apšvietimas
- Automatinis užpildymas

Vonia su oro ir vandens masažu (du siurbliai)
Elektroniniu būdu reguliuojamo stiprumo oro masažas vyksta iš vonios dugne esančių purkštukų. Vandens masažas - iš šonuose įtaisytų purkštukų. Masažo stiprumą galima reguliuoti oro varžtais. Sistemoje yra dvi atskirai reguliuojamo intensyvumo nugaros ir kojų masažo įrangos (ABM™). Vandens masažo stiprumą galima reguliuoti elektrone turbomasažo (ETM™) įranga.

S11 SLIMLINE HYDRO



- Vandens masažas
1500 W

Terapinė programa

SlimLine purkštukai

- Extra Safety Assurance
- Adjustable Back Massage

- AmbiLight apšvietimas
- Automatinis užpildymas

Vonia su vandens masažu „SlimLine“.
„SlimLine Hydro“ su visiškai integruotomis elektroninėmis masažo funkcijomis. Masažo sritis (šonus, nugarą, kojas) ir povandeninį apšvietimą galima valdyti tiesiog paspaudus „EasyTouch“ pulte esančius mygtukus. „EasyTouch“ pultas yra patogiai pasiekiamas, nes sumontuotas vidinėje vonios pusėje.



FORMA

150; 160; 170; 180



Apdaila kaip baldų

PANEL+

- MDF uždangos su PVC plėvele
- Galima priekinė uždanga ir 2 uždangos galuose
- Magnetiniai laikikliai be varžtų

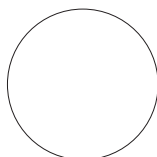

BALTA itin blizgi PVC070

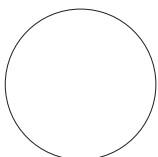

BALTA matinė PVC069

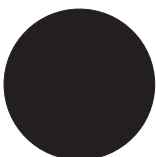

JUODA MATINĖ PVC072

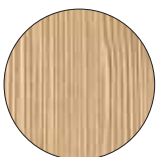

KIEL PVC063

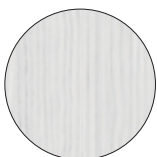

PORT BALTA PVC056



PORT JUODA PVC057



AŽUOLAS PVC071

STAČIAKAMPĖ AKRILO VONIA

150 • 149x70x64 cm
• Vandens tūris (maks.): 190 l

160 • 159x70x65 cm
• Vandens tūris (maks.): 210 l

170 • 169x75x67 cm
• Vandens tūris (maks.): 265 l

180 • 179x80x68 cm
• Vandens tūris (maks.): 300 l

UŽDANGOS



E 1



E 2



E 3

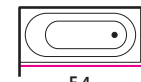

E 4



E 5



E 6



E 8*

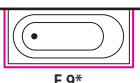

E 9*

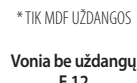

E 12

*TIK MDF UŽDANGOS

Vonia be uždangų E 12

- Vonios kaina yra su L formos akriline uždanga
- Užsakant vonią be uždangos, atimti iš kainos 80.-
- Papildomai užsakant L formos akrilinę uždangą: 195.-
- MDF uždangų kaina: prie vonios kainos pridėdame 255.- už priekinę uždangą ir 139.- už šoninę.
- Forma 170 gali būti komplektuojama su dušo kabina (170x155cm)
- Visas Forma vonias galima komplektuoti su tiesia dušo senele (85x152cm) - psl. 58
- Maišytuvai, papildoma įranga psl. 59, techninė informacija psl. 60

Masažo sistema / Vonia	150	160	170	180
Vonia be masažo (S1)	710.-	745.-	789.-	900.-
Air (S2)	1400.-	1430.-	1469.-	1585.-
Hydro (S3)	1895.-	1935.-	1975.-	2085.-
Combi (S4)	2420.-	2460.-	2500.-	2615.-
Hydro Plus (S6)	-	-	-	2899.-
CombiLux (S7)	3215.-	3260.-	3295.-	3415.-
CombiLux Plus (S8)	-	-	-	4229.-
Exclusive Plus (S10)	-	-	-	-
SlimLine Hydro (S11)	2520.-	2560.-	2595.-	2705.-



FORMA 190

Apdaila
kaip baldų

PANEL+

- MDF uždangos su PVC plėvele
- Galima priekinė uždanga ir 2 uždangos galuose
- Magnetiniai laikikliai be varžtų

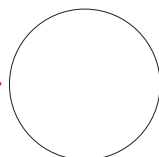
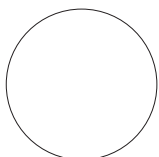
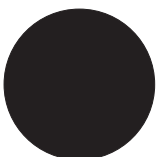
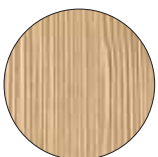
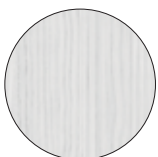
BALTA itin blizgi
PVC070BALTA matinė
PVC069JUODA MATINĖ
PVC072KIEL
PVC063PORT BALTA
PVC056PORT JUODA
PVC057AŽUOLAS
PVC071

STAČIAKAMPĖ AKRILIO VONIA

- Matmenys: **190x86x67 cm**
- Vandens tūris (maks.): 330 l

UŽDANGOS

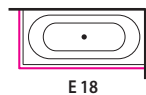

E 18



E 19

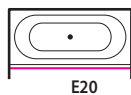

E 20

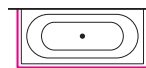

E 21*

*TIK MDF UŽDANGOS
Vonia be uždangų
E 24

- Vonios kaina yra su L formos akrilo uždanga.
- MDF uždangų kaina: prie vonios kainos pridėdame 299,- už priekinę uždangą ir 169,- už šoninę.
- Jei norite įsigyti vonią be akrilinės uždangos, kaina yra 80,- mažesnė.
- Papildomai užsakoma L formos akrilinė uždanga: 195,-
- „Forma“ vonią galima komplektuoti su grūdinto stiklo dušo sienele (85 x 152 cm) - 58 psl.
- Maišytuvai ir papildoma įranga - 59 psl, techninė informacija - 90 psl.

Masažo sistema / Vonia **Forma 190**

Vonia be masažo (S1) 1109,-

Air (S2) 1795,-

Hydro (S3) 2295,-

Combi (S4) 2820,-

Hydro Plus (S6) 3100,-

CombiLux (S7) 3605,-

CombiLux Plus (S8) 4389,-

Exclusive Plus (S10) 4759,-

SlimLine Hydro (S11) 2915,-



Apdaila
kaip baldū

MODUL

150; 160; 170

PANEL+

- MDF uždangos su PVC plēvele
- Galima priekinė uždanga ir 2 uždangos galuose
- Magnētīnāi laikikļi un varžtņi

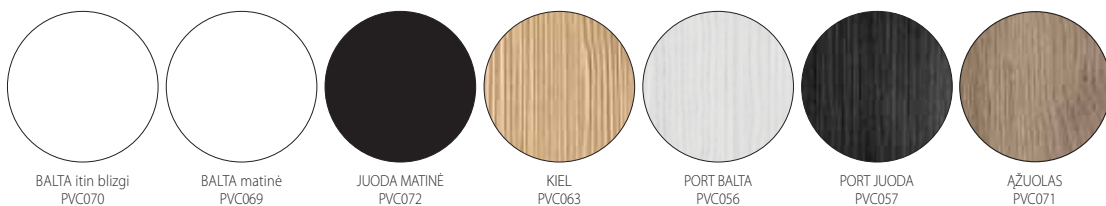

STAČIAKAMPĒ AKRILU VONIA

150 • Matmenys: **149x70x64 cm**
• Vandens tūris (maks.): 205 l

160 • Matmenys: **159x70x65 cm**
• Vandens tūris (maks.): 230 l

170 • Matmenys: **169x75x67 cm**
• Vandens tūris (maks.): 260 l

UŽDANGOS

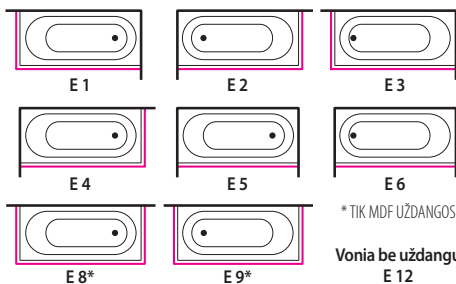

- Vonios kaina yra su L formos akrilo uždanga.
- MDF uždangų kaina: prie vonios kainos pridėdame 255.- už priekinę uždangą ir 139.- už šoninę.
- Jei norite įsigyti vonią be akrilinės uždangos, kaina yra 80.- mažesnė.
- Papildomai užsakoma L formos akrilinė uždanga: 195.-
- Vonias „Modul“ galima komplektuoti su grūdinto stiklo dušo sienoje (85 x 152 cm) - 58 psl.
- Maišytuvai, papildoma įranga psl. 59, techninė informacija psl. 60

Masažo sistema / Vonia	150	160	170
Vonia be masažo (S1)	710.-	745.-	789.-
Air (S2)	1400.-	1430.-	1469.-
Hydro (S3)	1895.-	1935.-	1975.-
Combi (S4)	2420.-	2460.-	2500.-
Hydro Plus (S6)	-	-	-
CombiLux (S7)	3215.-	3260.-	3295.-
CombiLux Plus (S8)	-	-	-
Exclusive Plus (S10)	-	-	-
SlimLine Hydro (S11)	2520.-	2560.-	2595.-



MODUL

180



Apdaila
kaip baldų

PANEL+

- MDF uždangos su PVC plėvele
- Galima priekinė uždanga ir 2 uždangos galuose
- Magnetiniai laikikliai be varžtų

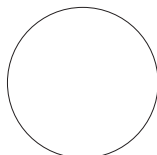

BALTA itin blizgi
PVC070

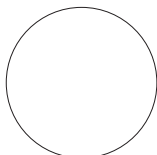

BALTA matinė
PVC069



JUODA MATINĖ
PVC072



KIEL
PVC063

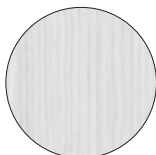

PORT BALTA
PVC056



PORT JUODA
PVC057



AŽUOLAS
PVC071

STAČIAKAMPĖ AKRILIO VONIA

- Matmenys: **179x80x68 cm**
- Vandens tūris (maks.): 250 l

UŽDANGOS

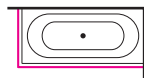

E 18

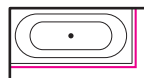

E 19

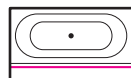

E 20

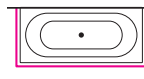

E 21*

* TIK MDF UŽDANGOS

Vonia be uždangų
E 24

- Vonios kaina yra su L formos akrilo uždanga.
- MDF uždangų kaina: prie vonios kainos pridėjame 255,- už priekinę uždangą ir 139,- už šoninę.
- Jei norite įsigyti vonią be akrilinės uždangos, kaina yra 80,- mažesnė.
- Papildomai užsakoma L formos akrilinė uždanga: 195,-
- Vonias „Modul“ galima komplektuoti su grūdinto stiklo dušo sieniule (85 x 152 cm) - 58 psl.
- Maišytuvai ir papildoma įranga - 59 psl., techninė informacija - 61 psl.

Masažo sistema / Vonia **Modul 180**

Vonia be masažo (S1) 900.-

Air (S2) 1585.-

Hydro (S3) 2085.-

Combi (S4) 2615.-

Hydro Plus (S6) 2899.-

CombiLux (S7) 3415.-

CombiLux Plus (S8) 4229.-

Exclusive Plus (S10) -

SlimLine Hydro (S11) 2705.-



ROMA

Apdaila kaip baldų

PANEL+

- MDF uždangos su PVC plėvele
- Galima priekinė uždanga ir 2 uždangos galuose
- Magnetiniai laikikliai be varžtų

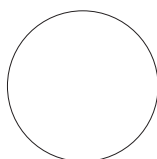

BALTA itin blizgi PVC070

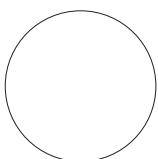

BALTA matinė PVC069

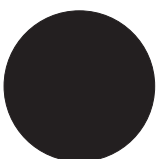

JUODA MATINĖ PVC072

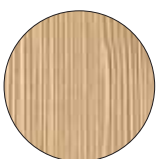

KIEL PVC063

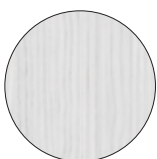

PORT BALTA PVC056



PORT JUODA PVC057



AŽUOLAS PVC071

STAČIAKAMPĖ AKRILIO VONIA

- Matmenys: **179x80x68 cm**
- Vandens tūris (maks.): 235 l

UŽDANGOS

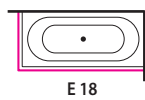

E 18

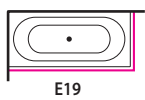

E 19

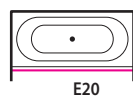

E 20



E 21*

* TIK MDF UŽDANGOS

Vonia be uždangų E 24

- Vonios kaina yra su L formos akrilo uždanga.
- MDF uždangų kaina: prie vonios kainos pridėdame 255,- už priekinę uždangą ir 139,- už šoninę.
- Jei norite įsigyti vonią be akrilinės uždangos, kaina yra 80,- mažesnė.
- Papildomai užsakoma L formos akrilinė uždanga: 195,-
- Vonias „Roma“ galima komplektuoti su apsauginio stiklo dušo sienoje (85 x 152 cm) - 58 psl.
- Maišytuvai ir papildoma įranga - 59 psl., techninė informacija - 62 psl.

Masažo sistema / Vonia **Roma**

Vonia be masažo (S1) 995,-

Air (S2) 1685,-

Hydro (S3) 2185,-

Combi (S4) 2719,-

Hydro Plus (S6) 2990,-

CombiLux (S7) 3525,-

CombiLux Plus (S8) 4320,-

Exclusive Plus (S10) -

SlimLine Hydro (S11) 2805,-



LOOP



PANEL+

STAČIAKAMPĒ AKRILO VONIA

- Matmenys: **188x89x70 cm**
- Vandens tūris (maks.): 300 l

UŽDANGOS

Vonia be uždangos - E 24

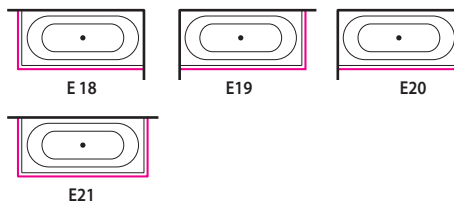

- Vonios kaina yra su ilga ir trumpa uždangomis. Užsakant vonią be priekinės uždangos, atimti iš kainos (ilgai uždangai) 60.- ir (arba) (trumpai uždangai) 25.-
- Užsakant atskirai - akrilinę galinę uždanga: 100.-
- Užsakant atskirai - akrilinę priekinę uždanga: 195.-
- Maišytuvai, papildoma įranga 59 psl., techninė informacija 62 psl.

Masažo sistema / Vonia	Loop
Vonia be masažo (S1)	1115.-
Air (S2)	1799.-
Hydro (S3)	2290.-
Combi (S4)	2849.-
Hydro Plus (S6)	3105.-
CombiLux (S7)	3620.-
CombiLux Plus (S8)	4429.-
Exclusive Plus (S10)	4810.-
SlimLine Hydro (S11)	2915.-



ECLIPSE

150; 160; 170



PANEL+

LAŠO FORMOS AKRILLO VONIA

150 • Matmenys: **150x95x62 cm**

• Vandens tūris (maks.): 220 l

160 • Matmenys: **160x95x65 cm**

• Vandens tūris (maks.): 240 l

170 • Matmenys: **169x97x66 cm**

• Vandens tūris (maks.): 280 l

UŽDANGOS

Vonia be uždangos - E 12

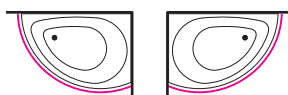

E 16 KAIRĒ

E 15 DEŠINĒ

- Vonias „Eclipse” galima komplektuoti su tonuoto grūdinto stiklo dušo sienele - 58 psl.
- Vonios kaina yra su uždanga. Jei norite įsigyti be priekinės uždangos, kaina yra 80.- mažesnė.
- Atskirai perkant uždangą, jos kaina 195.-
- Maišytuvai ir papildoma įranga - 59 psl., techninė informacija - 63 psl.

Masažo sistema / Vonia	150	160	170
Vonia be masažo (S1)	815.-	915.-	965.-
Air (S2)	1505.-	1605.-	1649.-
Hydro (S3)	2005.-	2105.-	2149.-
Combi (S4)	2535.-	2630.-	2679.-
Hydro Plus (S6)	-	-	-
CombiLux (S7)	3330.-	3435.-	3475.-
CombiLux Plus (S8)	-	-	-
Exclusive Plus (S10)	-	-	-
SlimLine Hydro (S11)	2625.-	2729.-	2775.-



IDEA

150; 160; 170



PANEL+

LAŠO FORMOS AKRILIO VONIA

150 • Matmenys: **149x91x65 cm**

• Vandens tūris (maks.): 180 l

160 • Matmenys: **160x92x65 cm**

• Vandens tūris (maks.): 205 l

170 • Matmenys: **169x100x66 cm**

• Vandens tūris (maks.): 235 l

UŽDANGOS

Vonia be uždangos - E 12



- Vonias „Idea“ galima komplektuoti su tonuoto grūdinto stiklo dušo siennele - 58 psl.
- Vonios kaina yra su uždanga. Jei norite įsigyti be priekinės uždangos, kaina yra 80,- mažesnė.
- Atskirai perkant uždangą, jos kaina 195,-
- Maišytuvai ir papildoma įranga - 59 psl, techninė informacija - 63 psl.

Masažo sistema / Vonia	150	160	170
Vonia be masažo (S1)	815.-	915.-	965.-
Air (S2)	1505.-	1605.-	1649.-
Hydro (S3)	2005.-	2105.-	2149.-
Combi (S4)	2535.-	2630.-	2679.-
Hydro Plus (S6)	-	-	-
CombiLux (S7)	3330.-	3435.-	3475.-
CombiLux Plus (S8)	-	-	-
Exclusive Plus (S10)	-	-	-
SlimLine Hydro (S11)	2625.-	2729.-	2775.-



RHEA

150; 160; 170



LAŠO FORMOS AKRILLO VONIA

150 • Matmenys: **149x100x63 cm**

• Vandens tūris (maks.): 230 l

160 • Matmenys: **160x100x67 cm**

• Vandens tūris (maks.): 300 l

170 • Matmenys: **169x118x69 cm**

• Vandens tūris (maks.): 335 l

UŽDANGOS

Vonia be uždangos - E 12

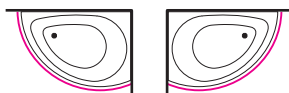

E 16 KAIRĒ

E 15 DEŠINĒ

- Vonias „Rhea 15/16” galima komplektuoti su tonuoto grūdinto stiklo dušo sieniële Vonioje su dušo sieniële siūlomi maišytuvai nesimontuoja - 58 psl.
- Vonios kaina yra su uždanga. Jei norite įsigyti be priekinės uždangos, kaina yra 80.- mažesnė.
- Atskirai perkant uždangą, jos kaina 195.-
- Maišytuvai ir papildoma įranga - 59 psl., techninė informacija - 64 psl.

PANEL+

Masažo sistema / Vonia	150	160	170
Vonia be masažo (S1)	815.-	915.-	965.-
Air (S2)	1505.-	1605.-	1649.-
Hydro (S3)	2005.-	2105.-	2149.-
Combi (S4)	2535.-	2630.-	2679.-
Hydro Plus (S6)	-	-	-
CombiLux (S7)	3330.-	3435.-	3475.-
CombiLux Plus (S8)	-	-	-
Exclusive Plus (S10)	-	-	-
SlimLine Hydro (S11)	2625.-	2729.-	2775.-



CALI



PANEL+

LAŠO FORMOS AKRILU VONIA

- Matmenys: **170x117x67 cm**
- Vandens tūris (maks.): 380 l

UŽDANGOS

Vonia be uždangos - E 12

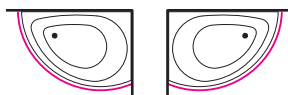

E 16 KAIRĒ

E 15 DEŠINĒ

- Maišytuvai ir papildoma įranga - 59 psl., techninė informacija - 65 psl.
- Vonios kaina yra su uždanga. Jei norite įsigyti be priekinės uždangos, kaina yra 80,- mažesnė.
- Atskirai perkant uždangą, jos kaina 195,-

Masažo sistema / Vonia **Cali**

Vonia be masažo (S1) 1185,-

Air (S2) -

Hydro (S3) 2369,-

Combi (S4) 2899,-

Hydro Plus (S6) 3185,-

CombiLux (S7) 3700,-

CombiLux Plus (S8) 4515,-

Exclusive Plus (S10) 4899,-

SlimLine Hydro (S11) 2995,-



ORION



LAŠO FORMOS AKRILU VONIA

- Matmenys: **169x102x66 cm**
- Vandens tūris (maks.): 300 l

UŽDANGOS

Vonia be uždangos - E 12

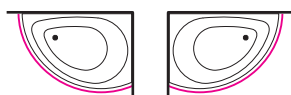

E 16 KAIRĒ

E 15 DEŠINĒ

- Maišytuvai ir papildoma jāranga - 59 psl., tehniskā informācija - 65 psl.
- Vonios kaina ir ar uždangā. Jei norite įsigyti be priekinės uždangos, kaina yra 80.- mažesnė.
- Atskirai perkant uždangą, jos kaina 195.-

PANEL+

Masažo sistema / Vonia **Orion**

Vonia be masažo (S1) 1075.-

Air (S2) 1765.-

Hydro (S3) 2265.-

Combi (S4) 2795.-

Hydro Plus (S6) 3140.-

CombiLux (S7) 3595.-

CombiLux Plus (S8) 4409.-

Exclusive Plus (S10) -

SlimLine Hydro (S11) 2889.-



LINEA

140; 150



PANEL+

AKRILINĒ KAMPINĒ VONIA

140 • Matmenys: **139x139x68 cm**

• Vandens tūris (maks.): 280 l

150 • Matmenys: **149x149x68 cm**

• Vandens tūris (maks.): 330 l

UŽDANGOS

Vonia be uždangos - E 12

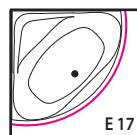

- Vonias „Linea” galima komplektuoti su tonuoto grūdinto stiklo dušo sienele - 58 psl.
- Vonios kaina yra su uždanga. Jei norite įsigyti be priekinės uždangos, kaina yra 80.- mažesnė.
- Atskirai perkant uždangą, jos kaina 195.-
- Maišytuvai ir papildoma įranga - 59 psl., techninė informacija - 66 psl.

Masažo sistema / Vonia	Linea 140	Linea 150
Vonia be masažo (S1)	975.-	1025.-
Air (S2)	1669.-	1720.-
Hydro (S3)	2169.-	2205.-
Combi (S4)	2695.-	2739.-
Hydro Plus (S6)	2980.-	3019.-
CombiLux (S7)	3495.-	3545.-
CombiLux Plus (S8)	4305.-	4350.-
Exclusive Plus (S10)	4680.-	4725.-
SlimLine Hydro (S11)	2790.-	2835.-



METRO



PANEL+

AKRILINĒ KAMPINĒ VONIA

- Matmenys: **155x155x68 cm**
- Vandens tūris (maks.): 430 l

UŽDANGOS

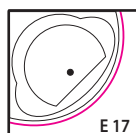
Vonia be uždangos - E 12



- Vonios kaina yra su uždanga. Jei norite įsigyti be priekinės uždangos, kaina yra 80- mažesnė.
- Atskirai perkant uždangą, jos kaina 195.-
- Maišytuvai ir papildoma įranga - 59 psl., techninė informacija -66 psl.

Masažo sistema / Vonia **Metro**

Vonia be masažo (S1) 1119.-

Air (S2) 1800.-

Hydro (S3) 2300.-

Combi (S4) 2835.-

Hydro Plus (S6) 3115.-

CombiLux (S7) 3630.-

CombiLux Plus (S8) 4449.-

Exclusive Plus (S10) 4815.-

SlimLine Hydro (S11) -



SCALA



PANEL+

- MDF uždangos su PVC plėvele
- Galima priekinė uždanga ir 2 uždangos galuose
- Magnetiniai laikikliai be varžtų

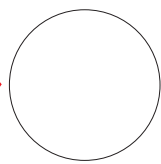
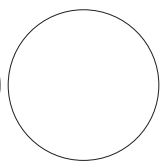
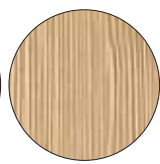
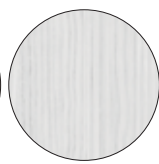
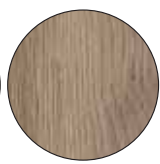
BALTA itin blizgi
PVC070BALTA matinė
PVC069JUODA MATINĖ
PVC072KIEL
PVC063PORT BALTA
PVC056PORT JUODA
PVC057AŽUOLAS
PVC071

AKRILO VONIA DVIEMS

- Matmenys: **179x120x68 cm**
- Vandens tūris (maks.): 535 l

UŽDANGOS

Vonios be uždangos - E 24

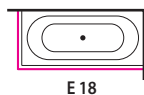

E 18



E 19

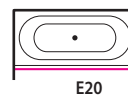

E 20



E 21

- Vonios kaina yra su ilga ir trumpa akrilo uždangomis. Jei norite įsigyti be priekinės uždangos, kaina yra 70.- (ilga) ir (arba) 25.- (trumpa) mažesnė.
- Atskirai perkant uždangas, jų kainos: trumpa 100.-, ilga 195.-
- MDF uždangų kaina: prie vonios kainos pridėdame 299.- už priekinę uždangą ir 199.- už šoninę.
- Maišytuvai ir papildoma įranga - 59 psl, techninė informacija - 90 psl

Masažo sistema / Vonios **Scala**

Vonios be masažo (S1) 1385.-

Air (S2) -

Hydro (S3) 2565.-

Combi (S4) 3239.-

Hydro Plus (S6) 3655.-

CombiLux (S7) 4045.-

CombiLux Plus (S8) 5199.-

Exclusive Plus (S10) -

SlimLine Hydro (S11) -



QUADNUM



AKRILO VONIA

- Matmenys: **178x178x72 cm**
- Vandens tūris (maks.): 600 l

UŽDANGOS

Vonia gaminama be uždangų.

• Maišytuvai ir papildoma įranga - 59 psl., tehninė informacija - 66 psl.

Masažo sistema / Vonia	Quadrum
Vonia be masažo (S1)	1590,-
Air (S2)	-
Hydro (S3)	-
Combi (S4)	-
Hydro Plus (S6)	3875,-
CombiLux (S7)	-
CombiLux Plus (S8)	5205,-
Exclusive Plus (S10)	-
SlimLine Hydro (S11)	-



MADONNA



AKRILO VONIA

- Matmenys: **Ø 173 x 75 cm**
- Vandens tūris (maks.): 475 l

UŽDANGOS

Vonia be uždangos - E 24

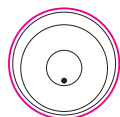

E 26

- Vonios kaina yra su šoninėmis uždangomis. Jei norite įsigyti be uždangų, kaina yra 290.- mažesnė.
- Atskirai perkant uždangą, jos kaina 700.-
- Maišytuvai ir papildoma įranga - 59 psl., techninė informacija - 67 psl.

Masažo sistema / Vonia **Madonna**

Vonia be masažo (S1) 2345.-

Air (S2) -

Hydro (S3) -

Combi (S4) -

Hydro Plus (S6) 4340.-

CombiLux (S7) 4855.-

CombiLux Plus (S8) 5665.-

Exclusive Plus (S10) 6045.-

SlimLine Hydro (S11) -

DUŠO SIENELĒS VONIOMS

VARSTOMA DUŠO SIENELĒ - (VS1), SULANKSTOMA DUŠO SIENELĒ - (VS2)
 FIKSUOTOS PADĒTIES DUŠO SIENELĒS (VS3, VS4, VS5) STAČIAKAMPĒMS VONIOMS

Kodas	Išmatavimass	Aprašymas	Skaidrus stiklas FT1	Tonuotas stiklas FT2
VS1/Tx	85*152 cm	Varstoma dušo sienelē pagaminta iš 6 mm grūdinto stiklo ir anoduoto aluminiuo profilio PrA	230.-	259.-
VS2X/Tx	80*150 cm	Perlenkiama dušo sienelē (dešinē VS2R, kairē VS2L) pagaminta iš 6 mm grūdinto stiklo ir anoduoto aluminiuo profilio PrA	470.-	495.-
VS3/Tx	80*150 cm	Fiksuota dušo sienelē pagaminta iš 6 mm grūdinto stiklo ir anoduoto aluminiuo profilio PrA (reikalinga sienos atrama)	159.-	199.-
VS4/Tx	80*150 cm	Fiksuota dušo sienelē pagaminta iš 8 mm grūdinto stiklo ir anoduoto aluminiuo profilio PrA (reikalinga sienos atrama)	185.-	225.-
VS5/Tx	80*150 cm	"FrameLine"(R1) jėminta fiksuota dušo sienelē, pagaminta iš 6mm grūdinto stiklo ir anoduoto al. profilio PrA (reikalinga sienos atrama)	249.-	289.-

VS3/Tx/PrX	Anoduotų profilių pakeitimas juodais (PrM) arba baltais (PrV) profiliiais	30.-
VS4/Tx/PrX	Anoduotų profilių pakeitimas juodais (PrM) arba baltais (PrV) profiliiais	30.-
VS5/Tx/PrX	Profilijų pasirinkimas už standartinę kainą: juodi (PrM), anoduoti (PrA) arba balti (PrV) profiliai	

Kryžminė ir pasvirusi atrama fiksuotoms dušo sienelėms (VS 3, VS 4 ir VS5):

KTL90 A/V/M	VS3 ir VS4 - universali skersinė atrama iki 90 cm, apdaila: anoduotas (A), baltas (V) arba juodas (M) aliuminis	110.-
KTL90R A/V/M	VS5 - universali skersinė atrama iki 90 cm, apdaila: anoduotas (A), baltas (V) arba juodas (M) aliuminis	110.-



VS2



VS1



IDEA



LINEA



ECLIPSE



ECLIPSE



FORMA 17

DUŠO SIENELĒ SU MAIŠYTUVO SKYDELĪU VONIOMS ECLIPSE 15, 16, 17

Dušo sienelės aukštis: 155 cm. Reikalingas min. patalpų aukštis: 225 cm

Dušo sienelė susideda iš dušo sienelės, fiksuoto sienos stiklo ir slankiojančių durelių. Dušo sienelė pagaminta iš 6 mm tonuoto (T2) grūdinto stiklo, aliuminio profilių ir dušo panelio, į kurią yra integruoti: dušo maišytuvas, lietaus dušas, vonios pripildymo snapas, turėklas.

ECL/VES: 1615.-

DUŠO SIENELĒ VONIOMS LINEA 14, 15 ir IDEA 15, 16, 17

Dušo sienelės aukštis: 153 cm. Reikalingas min. patalpų aukštis: 225 cm

Dušo sienelė susideda iš fiksuoto sienos stiklo ir slankiojančių durelių. Dušo sienelė pagaminta iš 6 mm tonuoto (T2) grūdinto stiklo ir aliuminio profilių.

LI4/VES: 885.- LI5/VES: 935.-
 IDE5/VES: 775.- IDE6/VES: 805.-
 IDE7/VES: 845.-

DUŠO KABINA VONIAI FORMA 17

Dušo sienelės aukštis: 155 cm. Reikalingas min. patalpų aukštis: 225 cm

Dušo kabina pagaminta iš skaidraus (T1) arba tonuoto (T2) grūdinto stiklo ir aliuminio profilių. Susideda iš slankiojančių durelių ir fiksuotų galinės ir šoninės sienos. Dešininė ar kairinė: pagal vonios uždangų padėtį.

Skaidrus stiklas (A1 NURKA/T1): 930.-
 Skaidrus stiklas (A2 NIŠŠI/T1): 725.-
 Tonuotas stiklas (B1 NURKA/T2): 1040.-
 Tonuotas stiklas (B2 NIŠŠI/T2): 830.-

PAPILDOMA ĮRANGA, MAIŠYTUVAI, VALYMO PRIEMONĖS



Chromoterapinis apšvietimas su 4 lempomis

(kodas: KLA*) 509.-

Chromoterapinį apšvietimą galima užsakyti arba pakeisti LA sistemoms S1-S8.



Slimline halogeninis apšvietimas

(kodas: LA) 339.-

Galima užsakyti sistemoms: S1, S3, S4.



Chromoterapinis apšvietimas 1 ryški lempa AmbiLight

(kodas: AL) 419.-

AmbiLight galima užsakyti arba pakeisti LA visoms sistemoms



Vonios persipildymas nutekėjimas, balta

(kodas: V) 60.-

Tinka sistemoms: S1, S2.



Automatinis pripilimas

(kodas: AF) 205.-

Patogumo funkcija: pripildžius voniai, vandens tėkmė sustabdoma automatiškai ir apie tai praneša garsiniu signalu. Galima užsakyti visoms masažo sistemoms komplekte su maišytuvu.



Vonios prileidimas per vandens persipilimo sistemą

(kodas: OS) 129.-

Pripilimą per persipilimo sistemą galima užsakyti visoms Balteco akrilinių vonių rūšims. Galima komplektuoti su maišytuvais Christina C1Z1 ir Christina C1.



Minkšta pagalvėlė

(kodas: MSV) 65.-

Vandens temperatūros palaikymas

(kodas: H1,5) 375.- (kodas: H3) 435.-

Rekomenduojama mėgstantiems ilgiau gulėti vonioje. Vandens temperatūros palaikymui, montuojami 1,5kW arba 3kW pašildytuvai, kurie veikia kartu su vandens masažu.

Mechaninis turbomasažas

(kodas: W) 229.-

Sistemose S4, S7 ir S8 oro masažo kompresoriaus galia yra nukreipiama į vandens masažo sistemą, todėl vandens masažas yra itin stiprus.

Halogeninio apšvietimo LA keitimas į chromoterapiją

275.-

Voniose, kuriose į komplektą įeina halogeninis apšvietimas (LA), užsakant vonią galima pakeisti į KLA* arba į AL.



1. Christina (C1): 390.-
2. Christina (C2): 479.-
3. Christina (C1Z1): 419.-
4. Christina (C2Z1): 509.-
5. Damixa Clover (DC): 619.-
6. Damixa Jupiter (DJ1): 560.-
7. Alpi (A3): 525.-



1. Xonyx paviršių valymo priemonė, 750 ml (kodas: PX) 11,00.-
2. Akrilinių paviršių valymo priemonė, 750 ml (kodas: PA) 9,50.-
3. Stiklinių paviršių valymo priemonė, 750 ml (kodas: PK) 9,50.-
4. Vamzdynų dezinfekavimo priemonė „PipeCleaner“, 250 ml (kodas: PD) 9,50.-

Forma 150 (kodas: F05) / 160 (kodas: F06) / 170 (kodas: F07) / 180 (kodas: F08)

149x70x64cm / 190x159x70x65cm / 210x169x75x67cm / 265x179x80x68cm / 300

Kodų pavyzdžiai: F05 / S1 / E1 / C2 /				
Kodo paaiškinimas	vonios modelis	sistema	skydelio padėtis	vonios maišytuvas

SISTEMOS	S1	S2	S3	S4	S6	S7	S8	S10	S11
VANDENS PURKŠTUKAI	-	-	6+8	6+8	-	6+8	-	-	6+8
ORO PURKŠTUKAI	-	12	-	12	-	12	-	-	-
SIURBLIAI	-	-	1	1	-	1	-	-	1
PŪSTUVAI	-	-	-	1	-	1	-	-	-

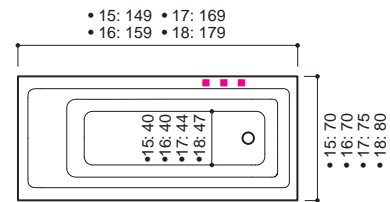

PRIEKINĖS UŽDANGOS PADĖTIS

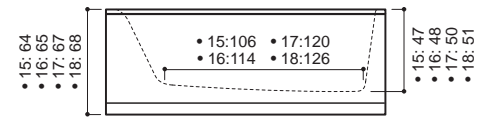

MASAŽO PAKETAI

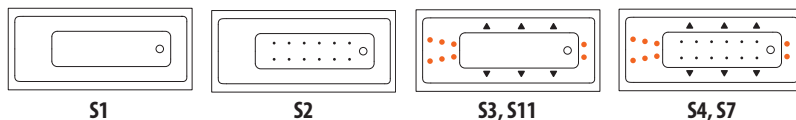

GALIMI MAIŠYTUVO MONTAVIMO VARIANTAI ANT VONIOS KRAŠTO

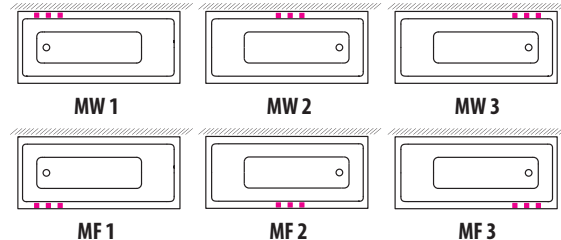

VONIOS MAIŠYTUVAI



GALIMA KOMPLEKTUOTI SU DUŠO SIENELĖMIS:

- VARSTOMA (VS1)
- PERLENKIAMA (VS2)
- FIKSUOTOS PADĖTIES (VS3, VS4, VS5)

Žr. 58 pusl.



Forma 190 (F09) 190 x 86 x 67 cm / 330 l

Kodų pavyzdžiai: F09 / S1 / E1 / C2 /				
Kodo paaiškinimas	vonios modelis	sistema	skydelio padėtis	vonios maišytuvas

SISTEMOS	S1	S2	S3	S4	S6	S7	S8	S10	S11
VANDENS PURKŠTUKAI	-	-	8+8	8+8	8+12	8+8	8+12	8+12	8+8
ORO PURKŠTUKAI	-	12	-	12	-	12	12	12	-
SIURBLIAI	-	-	1	1	2	1	2	2	1
PŪSTUVAI	-	-	-	1	-	1	1	2	-

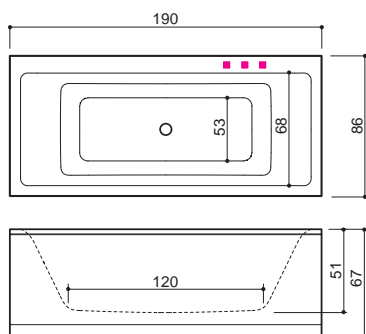

PRIEKINĖS UŽDANGOS PADĖTIS

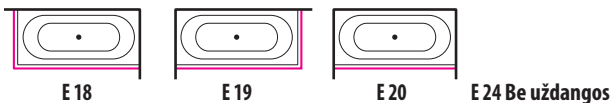

NUGAROS MASAŽAS SU VIENU SIURBLIU

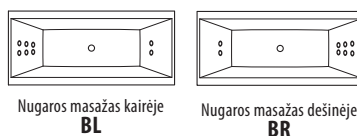

MASAŽO PAKETAI

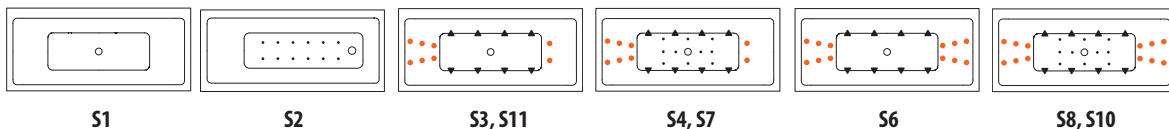

VONIOS MAIŠYTUVAI



PRIEDAI



GALIMI MAIŠYTUVO MONTAVIMO VARIANTAI

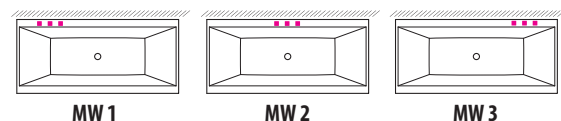

GALIMA KOMPLEKTUOTI SU DUŠO SIENELĖMIS:

- VARSTOMA (VS1)
- PERLENKIAMA (VS2)
- FIKSUOTOS PADĖTIES (VS3, VS4, VS5)

Žr. 58 pusl.



Modul 150 (kodas: M05) / 160 (kodas: M06) / 170 (kodas: M07)

149x70x64cm / 205 | 159x70x65cm / 230 | 169x75x67cm / 260 |

Kodo pavyzdžiai: **M07 / S3 / E2 / C1 / OS /**

Kodo paaiškinimas vonios sistema skydelio padėtis vonios maišytuvas prileidimas per vandens

SISTEMOS	S1	S2	S3	S4	S6	S7	S8	S10	S11
VANDENS PURKŠTUKAI	-	-	6+8	6+8	-	6+8	-	-	6+8
ORO PURKŠTUKAI	-	12	-	12	-	12	-	-	-
SIURBLIAI	-	-	1	1	-	1	-	-	1
PŪSTUVAI	-	-	-	1	-	1	-	-	-

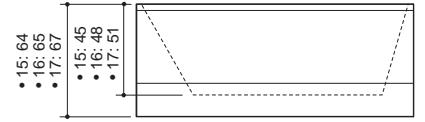
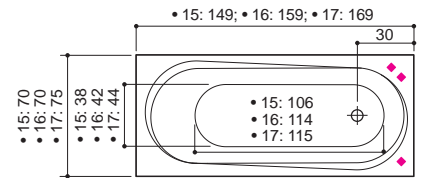

PRIEKINĖS UŽDANGOS PADĖTIS



E12 Be uždangos

MASAŽO PAKETAI

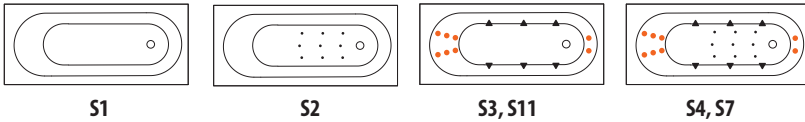

GALIMI MAIŠYTUVO MONTAVIMO VARIANTAI

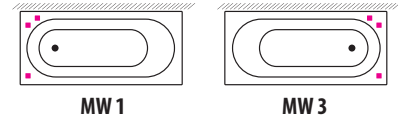

VONIOS MAIŠYTUVAI



Christina (kodas: C1) 390.-

Christina (kodas: C2) 479.-

Christina (kodas: C1Z1) 419.-

Christina (kodas: C2Z1) 509.-

GALIMA KOMPLEKTUOTI SU DUŠO SIENELĖMIS:

VARSTOMA (VS1)

PERLENKIAMA (VS2)

FIKSUOTOS PADĖTIES (VS3, VS4, VS5)

Žr. 58 pusl.



Vonios prileidimas per vandens persipylimo sistemą (kodas: OS) 129.-

Minkšta pagalvėlė (kodas: MSV) 65.-

Automatinis prileidimas (kodas: AF) 205.-

Spalvotas Ambientlight apšvietimas (AL) 419.-

Chromoterapija 4 lempos (KLA) 509.-

Halogeninio apšvietimo keitimas į KLA4 arba AL 275.-

Vandens temperatūros palaikymas 1,5kw pašild. H1,5 365.- 3kw pašild. H3 435.-

Modul 180 (M08) 179 x 80 x 68 cm / 250 |

SISTEMOS	S1	S2	S3	S4	S6	S7	S8	S10	S11
VANDENS PURKŠTUKAI	-	-	8+8	8+8	8+12	8+8	8+12	-	8+8
ORO PURKŠTUKAI	-	12	-	10	-	10	10	-	-
SIURBLIAI	-	-	1	1	2	1	2	-	1
PŪSTUVAI	-	-	-	1	-	1	1	-	-

Kodo pavyzdžiai: **M08 / S8 / E20 / C1Z1 /**

Kodo paaiškinimas vonios sistema skydelio padėtis vonios maišytuvas

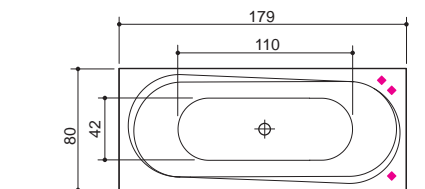

PRIEKINĖS UŽDANGOS PADĖTIS

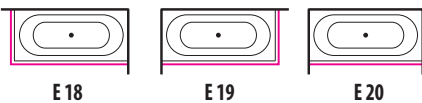

E24 Be uždangos

NUGAROS MASAŽAS SU VIENU SIURBLIU

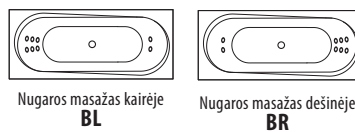

Nugaros masažas kairėje BL

Nugaros masažas dešinėje BR

MASAŽO PAKETAI

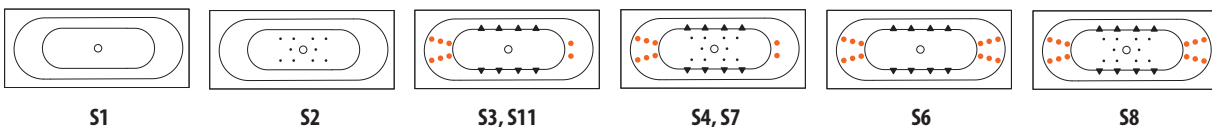

VONIOS MAIŠYTUVAI



Christina (kodas: C1) 390.-

Christina (kodas: C2) 479.-

Christina (kodas: C1Z1) 419.-

Christina (kodas: C2Z1) 509.-

GALIMA KOMPLEKTUOTI SU DUŠO SIENELĖMIS:

VARSTOMA (VS1)

PERLENKIAMA (VS2)

FIKSUOTOS PADĖTIES (VS3, VS4, VS5)

Žr. 58 pusl.



Minkšta pagalvėlė (kodas: MSV) 65.-

Automatinis prileidimas (kodas: AF) 205.-

Vonios prileidimas per vandens persipylimo sistemą (kodas: OS) 129.-

GALIMI MAIŠYTUVO MONTAVIMO VARIANTAI

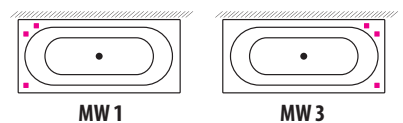

MW1

MW3

Spalvotas Ambientlight apšvietimas (kodas: AL) 419.-

Chromoterapija 4 lempos (kodas: KLA) 509.-

Halogeninio apšvietimo keitimas į KLA4 arba AL 275.-

Vandens temperatūros palaikymas 1,5kw pašild. H1,5 375.- 3kw pašild. H3 435.-

Roma (ROM) 179 x 80 x 68 cm / 235 l

Kodų pavyzdžiai: ROM / S4 / E19 / C2 /

Kodo paaiškinimas vonios modelis sistema skydelio padėtis vonios maišytuvas

SISTEMOS	S1	S2	S3	S4	S6	S7	S8	S10	S11
VANDENS PURKŠTUKAI	-	-	8+8	8+8	8+12	8+8	8+12	-	8+8
ORO PURKŠTUKAI	-	12	-	10	-	10	10	-	-
SIURBLIAI	-	-	1	1	2	1	2	-	1
PŪSTUVAI	-	-	-	1	-	1	1	-	-

PRIEKINĖS UŽDANGOS PADĖTIS



NUGAROS MASAŽAS SU VIENU SIURBLIU

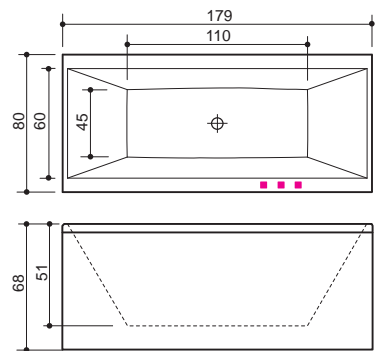
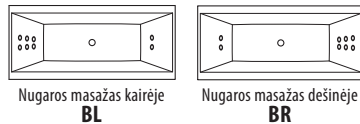

MASAŽO PAKETAI

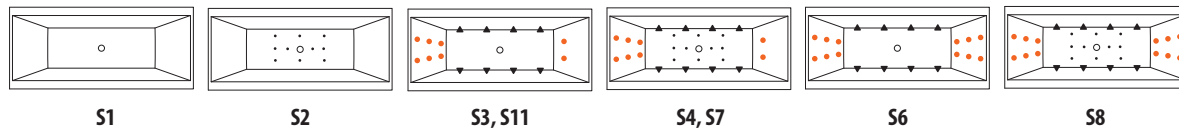

VONIOS MAIŠYTVUVAI



GALIMA KOMPLEKTUOTI SU DUŠO SIENELĖMIS:
VARSTOMA (VS1)
PERLENKIAMA (VS2)
FIKSUOTOS PADĖTIES (VS3, VS4, VS5)
Žr. 58 pusl.



Spalvotas Ambientlight apšvietimas (kodas: AL) 419.-

GALIMI MAIŠYTVUVO MONTAVIMO VARIANTAI ANT VONIOS

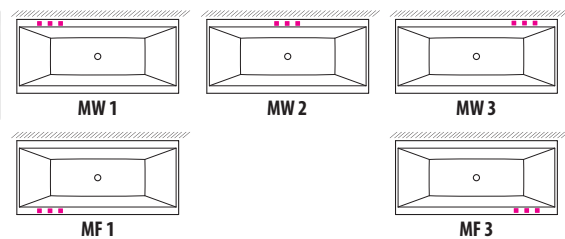

Chromoterapija 4 lempos (kodas: KLA) 509.-

Halogeninio apšvietimo keitimas į KLA4 arba AL 275.-

Vandens temperatūros palaikymas 1,5kw pašild. H1,5 375.-
3kw pašild. H3 435.-

Loop (L00) 188 x 89 x 70 cm / 300 l

Kodų pavyzdžiai: L00 / S11 / E18 / C1Z1 / AF /

Kodo paaiškinimas vonios modelis sistema skydelio padėtis vonios maišytuvas automatinis pripylimas

SISTEMOS	S1	S2	S3	S4	S6	S7	S8	S10	S11
VANDENS PURKŠTUKAI	-	-	8+8	8+8	8+12	8+8	8+12	8+12	8+8
ORO PURKŠTUKAI	-	12	-	12	-	12	12	12	-
SIURBLIAI	-	-	1	1	2	1	2	2	1
PŪSTUVAI	-	-	-	1	-	1	1	2	-

PRIEKINĖS UŽDANGOS PADĖTIS

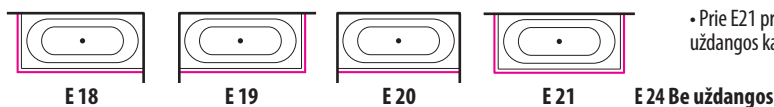

DĖMESIO!

• Prie E21 pridėjama galinės uždangos kaina

MASAŽO PAKETAI

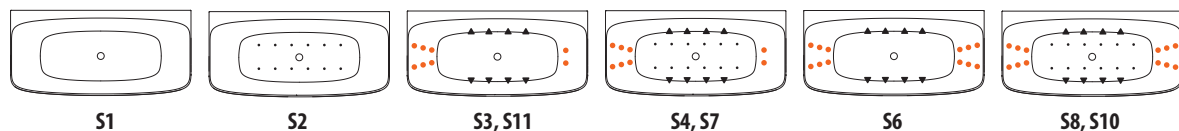

VONIOS MAIŠYTVUVAI



PRIEDAI



GALIMI MAIŠYTVUVO MONTAVIMO VARIANTAI

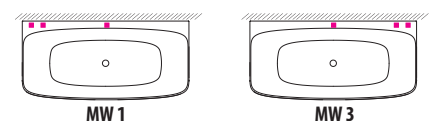

NUGAROS MASAŽAS SU VIENU SIURBLIU

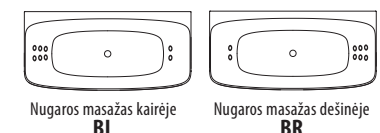

Spalvotas Ambientlight apšvietimas (kodas: AL) 405.-

Chromoterapija 4 lempos (kodas: KLA) 495.-

Eclipse 150 (kodas: E51 kairinė / E52-dešininė) 150x95x62cm / 220l

Eclipse 160 (kodas: E61-kairinė / E62-dešininė) 160x95x65cm / 240l

Eclipse 170 (kodas: E71-kairinė / E72-dešininė) 169x97x66cm / 280l

SISTEMOS	S1	S2	S3	S4	S6	S7	S8	S10	S11
VANDENS PURKŠTUKAI	-	-	6+8	6+8	-	6+8	-	-	6+8
ORO PURKŠTUKAI	-	12	-	9	-	9	-	-	-
SIURBLIAI	-	-	1	1	-	1	-	-	1
PŪSTUVAI	-	-	-	1	-	1	-	-	-

PRIEKINĖS UŽDANGOS PADĖTIS



E 16 KAIRĖ E 15 DEŠINĖ E12 Be uždangos

MASAŽO PAKETAI

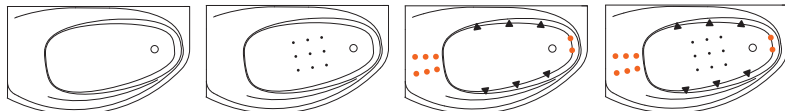

S1

S2

S3, S11

S4, S7

VONIOS MAIŠYTUVAI



Damixa Clover (kodas: DC1) 619.-



Damixa Jupiter (kodas: DJ1) 560.-



C1 Christina (kodas: C1) 390.-



Christina (kodas: C2) 479.-

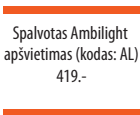

Chromoterapija 4 lempos (kodas: KLA) 509.-

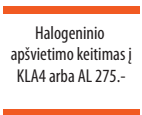

Vandens temperatūros palaikymas 1,5kw pašild. H1,5 375.- 3kw pašild. H3 435.-



Alpi (kodas: A3) 525.-



Christina (kodas: C1Z1) 419.-



C2Z1 Christina (kodas: C2Z1) 509.-

Spalvotas Ambilight apšvietimas (kodas: AL) 419.-

Halogeninio apšvietimo keitimas į KLA4 arba AL 275.-

Idea 150 (kodas: I51 kairinė / I52-dešininė) 149x92x65cm / 177l

Idea 160 (kodas: I61-kairinė / I62-dešininė) 160x92x65cm / 203l

Idea 170 (kodas: I71-kairinė / I72-dešininė) 169x100x66cm / 236l

SISTEMOS	S1	S2	S3	S4	S6	S7	S8	S10	S11
VANDENS PURKŠTUKAI	-	-	6+6	6+6	-	6+6	-	-	6+6
ORO PURKŠTUKAI	-	12	-	9	-	9	-	-	-
SIURBLIAI	-	-	1	1	-	1	-	-	1
PŪSTUVAI	-	-	-	1	-	1	-	-	-

PRIEKINĖS UŽDANGOS PADĖTIS

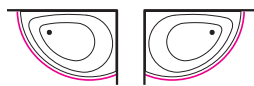

E 16 KAIRĖ E 15 DEŠINĖ E12 Be uždangos

MASAŽO PAKETAI

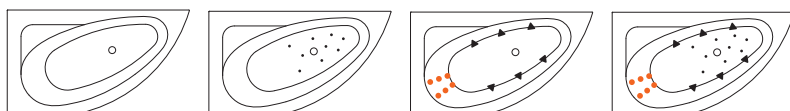

S1

S2

S3, S5, S11

S4, S7

VONIOS MAIŠYTUVAI



C1 Christina (kodas: C1) 390.-



Christina (kodas: C2) 479.-



Christina (kodas: C1Z1) 419.-



C2Z1 Christina (kodas: C2Z1) 509.-

DĖMESIO!

Galima komplektuoti su grūdinto stiklo dušo sienele. Dušo sienelė sudaryta iš nejudamo sieninio stiklo ir visiškai uždarymų stumdomų durelių.

Kodų pavyzdžiai: I72 / S1 / E15 / C1Z1 / OS /

Kodo paaiškinimas	vonios modelis	sisistema	skydelio padėtis	vonios maišytuvas	prileidimas per vandens
-------------------	----------------	-----------	------------------	-------------------	-------------------------

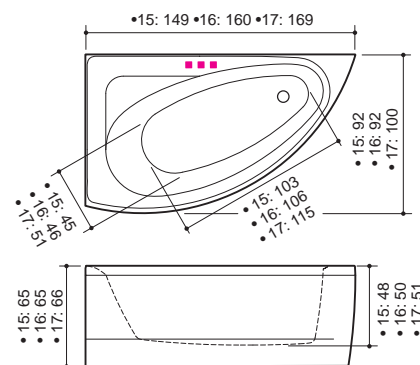

PRIEDAI



Dušo sienelė 775.- (kodas: IDE5/VES)
Dušo sienelė 805.- (kodas: IDE6/VES)
Dušo sienelė 845.- (kodas: IDE7/VES)



Minkšta pagalvėlė (kodas: MSV) 65.-



Automatinis prileidimas (kodas: AF) 205.-



Vonios prileidimas per vandens persipylimo sistemą (kodas: OS) 129.-

Spalvotas Ambilight apšvietimas (kodas: AL) 419.-

Chromoterapija 4 lempos (kodas: KLA) 509.-

Halogeninio apšvietimo keitimas į KLA4 arba AL 275.-

Vandens temperatūros palaikymas 1,5kw pašild. H1,5 375.- 3kw pašild. H3 435.-

Rhea 150 (kodas: R51 kairinė / R52-dešinė) 149x100x63cm / 230l
Rhea 160 (kodas: R61-kairinė / R62-dešinė) 160x100x67cm / 300l

Kodų pavyzdžiai: R52 / S3 / E15 / DC / OS
 Kodo paaiškinimas vonios sistema skydelio vonios prielaidimas modelis padėtis maišytuvams per vandens

SISTEMOS	S1	S2	S3	S4	S6	S7	S8	S10	S11
VANDENS PURKŠTUKAI	-	-	6+8	6+8	-	6+8	-	-	6+8
ORO PURKŠTUKAI	-	12	-	9	-	9	-	-	-
SIURBLIAI	-	-	1	1	-	1	-	-	1
PŪSTUVAI	-	-	-	1	-	1	-	-	-

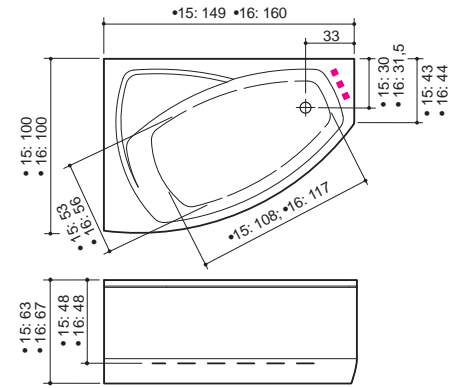

PRIEKINĖS UŽDANGOS PADĖTIS



E 16 KAIRĖ E 15 DEŠINĖ E12 Be uždangos

DĖMESIO!

• Galima komplektuoti su grūdinto stiklo dušo sienoje.
 • Vonioje su dušo sienoje siūlomų maišytuvų įtaisyti negalima. Maišytuvą rekomenduojama montuoti į vonios kambario sieną.

MASAŽO PAKETAI

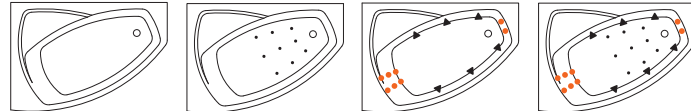

S1 S2 S3, S11 S4, S7

VONIOS MAIŠYTUVAI



PRIEDAI

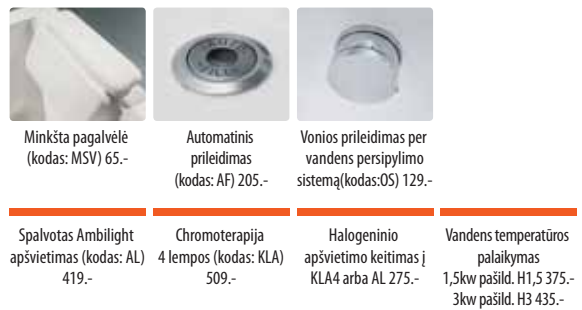

Rhea 17 (kodas: RHV kairinė / RHP-dešinė) 169 x 118 x 69 cm / 335l

Kodų pavyzdžiai: RHV / S6 / E16 / DC /
 Kodo paaiškinimas vonios sistema skydelio vonios prielaidimas modelis padėtis maišytuvams

SISTEMOS	S1	S2	S3	S4	S6	S7	S8	S10	S11
VANDENS PURKŠTUKAI	-	-	6+8	6+8	6+10	6+8	6+10	6+10	6+8
ORO PURKŠTUKAI	-	12	-	9	-	9	9	9	-
SIURBLIAI	-	-	1	1	2	1	2	2	1
PŪSTUVAI	-	-	-	1	-	1	1	2	-

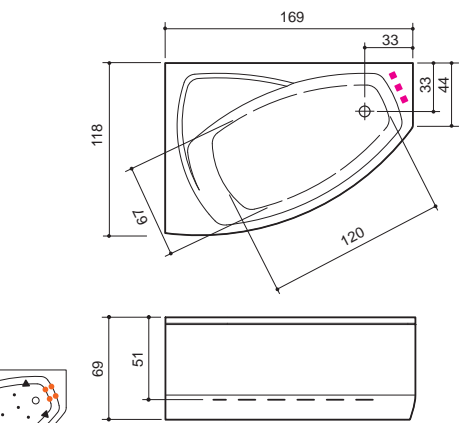

PRIEKINĖS UŽDANGOS PADĖTIS



E 16 KAIRĖ E 15 DEŠINĖ E12 Be uždangos

MASAŽO PAKETAI

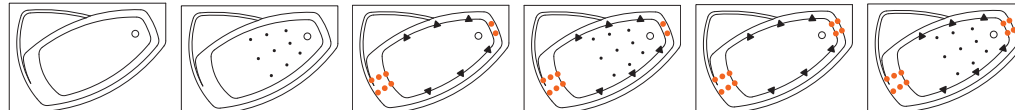

S1 S2 S3, S11 S4, S7 S6 S8, S10

VONIOS MAIŠYTUVAI



PRIEDAI



Cali (kodas: CLV-kairinė / CLP-dešininė) 170 x 117 x 67 cm / 380 l

Kodų pavyzdžiai: **CLP / S10 / E15 / DC /**

Kodo paaiškinimas: vonios modelis, sistema, skydelio padėtis, vonios maišytuvas

SISTEMOS	S1	S2	S3	S4	S6	S7	S8	S10	S11
VANDENS PURKŠTUKAI	-	-	8+8	8+8	10+12	8+8	10+12	10+12	8+8
ORO PURKŠTUKAI	-	-	-	10	-	10	10	10	-
SIURBLIAI	-	-	1	1	2	1	2	2	1
PŪSTUVAI	-	-	-	1	-	1	1	2	-

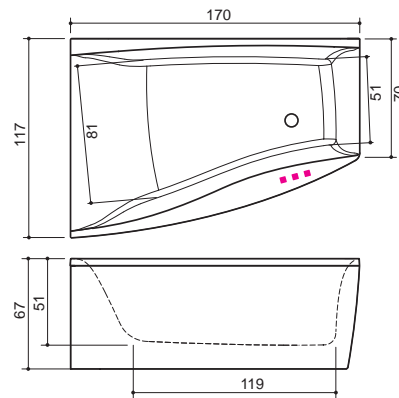

PRIEKINĖS UŽDANGOS PADĖTIS



E 16 KAIRĖ E 15 DEŠINĖ E12 Be uždangos

MASAŽO PAKETAI

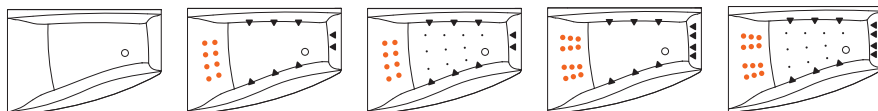

S1

S3, S11

S4, S7

S6

S8, S10

VONIOS MAIŠYTVUVAI



Damixa Clover
(kodas: DC1) 619.-

Damixa Jupiter
(kodas: DJ1) 560.-

C1 Christina
(kodas: C1) 390.-

Christina
(kodas: C2) 479.-



Alpi
(kodas: A3) 525.-

Christina
(kodas: C1Z1) 419.-

C21 Christina
(kodas: C2Z1) 509.-

PRIEDAI



Minkšta pagalvėlė
(kodas: MSV) 65.-

Vonios prileidimas per vandens persipylimo sistemą (kodas: OS) 129.-

Automatinis prileidimas
(kodas: AF) 205.-

Spalvotas Ambilight apšvietimas (AL) 419.-

Chromoterapija 4 lempos (KLA) 509.-

Halogeninio apšvietimo keitimas į KLA4 arba AL 275.-

Vandens temperatūros palaikymas 1,5kw pašild. H1, 5 375.- 3kw pašild. H3 435.-

Orion (kodas: 071-kairinė / 072-dešininė) 169 x 102 x 66 cm / 300 l

Kodų pavyzdžiai: **O72 / S6 / E15 / DC /**

Kodo paaiškinimas: vonios modelis, sistema, skydelio padėtis, vonios maišytuvas

SISTEMOS	S1	S2	S3	S4	S6	S7	S8	S10	S11
VANDENS PURKŠTUKAI	-	-	6+10	6+10	14+20	6+10	14+20	-	6+10
ORO PURKŠTUKAI	-	12	-	10	-	10	10	-	-
SIURBLIAI	-	-	1	1	2	1	2	-	1
PŪSTUVAI	-	-	-	1	-	1	1	-	-

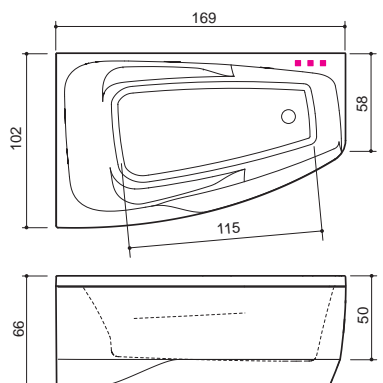

PRIEKINĖS UŽDANGOS PADĖTIS



E 16 KAIRĖ E 15 DEŠINĖ E12 Be uždangos

MASAŽO PAKETAI

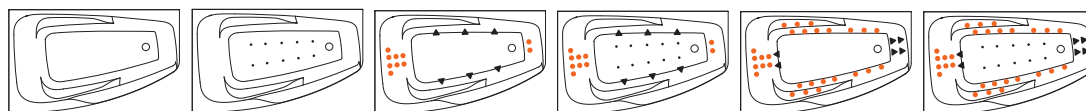

S1

S2

S3, S11

S4, S7

S6

S8

VONIOS MAIŠYTVUVAI



Christina
(kodas: C1) 380.-

Christina
(kodas: C2) 465.-

Alpi
(kodas: A3) 509.-



Christina
(kodas: C1Z1) 405.-

Christina
(kodas: C2Z1) 495.-

PRIEDAI



Minkšta pagalvėlė
(kodas: MSV) 65.-

Vonios prileidimas per vandens persipylimo sistemą (kodas: OS) 129.-

Automatinis prileidimas
(kodas: AF) 205.-

Spalvotas Ambilight apšvietimas (AL) 419.-

Chromoterapija 4 lempos (KLA) 509.-

Halogeninio apšvietimo keitimas į KLA4 arba AL 275.-

Vandens temperatūros palaikymas 1,5kw pašild. H1, 5 375.- 3kw pašild. H3 435.-

Linea 140 (kodas: L14) 139x139x68cm / 280l

Linea 150 (kodas: L15) 149x149x68cm / 330l

Kodų pavyzdžiai: **L14 / S6 / E12 / DC / MSV**

Kodo paaiškinimas: vonios modelis, sistema, skydelio padėtis, vonios maišytuvas

SISTEMOS	S1	S2	S3	S4	S6	S7	S8	S10	S11
VANDENS PURKŠTUKAI	-	-	6+8	6+8	6+12	6+8	6+12	6+12	6+8
ORO PURKŠTUKAI	-	12	-	10	-	10	10	10	-
SIURBLIAI	-	-	1	1	2	1	2	2	1
PŪSTUVAI	-	-	-	1	-	1	1	2	-

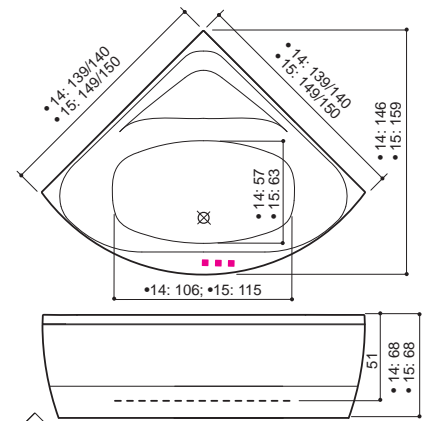

PRIEKINĖS UŽDANGOS PADĖTIS

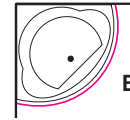

E 17 E12 Be uždangos

NUGAROS MASAŽAS SU VIENU SIURBLIU

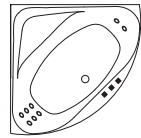

Nugaros masažas kairėje **BL**

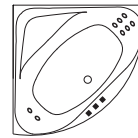

Nugaros masažas dešinėje **BR**

MASAŽO PAKETAI

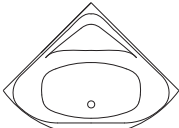

S1

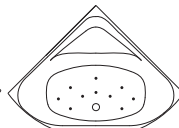

S2

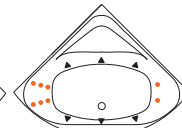

S3, S11

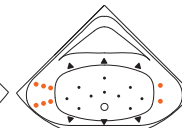

S4, S7

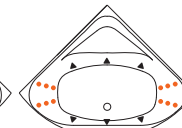

S6

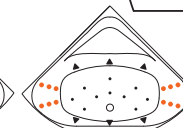

S8, S10

VONIOS MAIŠYTVUVAI



Damixa Clover (kodas: DC1) 619.-



Damixa Jupiter (kodas: DJ1) 560.-



C1 Christina (kodas: C1) 390.-



Christina (kodas: C2) 479.-



Alpi (kodas: A3) 525.-



Christina (kodas: C1Z1) 419.-



C21 Christina (kodas: C2Z1) 509.-



Dušo sienelė 885.- (kodas: L14/VES)
Dušo sienelė 935.- (kodas: L15/VES)



Minkšta pagalvėlė (kodas: MSV) 65.-



Automatinis prileidimas (kodas: AF) 205.-

Vonios prileidimas per vandens persipylimo sistemą (kodas: OS) 129.-

Spalvotas Ambilight apšvietimas (AL) 419.-

Chromoterapija 4 lempos (KLA) 509.-

Halogeninio apšvietimo keitimas į KLA4 arba AL 275.-

Vandens temperatūros palaikymas 1,5kw pašild. H1,5 375.-
3kw pašild. H3 435.-

DĖMESIO!

Galima komplektuoti su grūdintu stiklo dušo sienele. Dušo sienelė sudaryta iš nejudamo sieninio stiklo ir visiškai uždaramų stumdomų durelių.

Metro (kodas: MET) 155 x 155 x 68 cm / 430 l

Kodų pavyzdžiai: **MET / S8 / E17 / DC /**

Kodo paaiškinimas: vonios modelis, sistema, skydelio padėtis, vonios maišytuvas

SISTEMOS	S1	S2	S3	S4	S6	S7	S8	S10	S11
VANDENS PURKŠTUKAI	-	-	6+5	6+5	10+10	6+5	10+10	10+10	-
ORO PURKŠTUKAI	-	12	-	13	-	13	13	13	-
SIURBLIAI	-	-	1	1	2	1	2	2	-
PŪSTUVAI	-	-	-	1	-	1	1	2	-

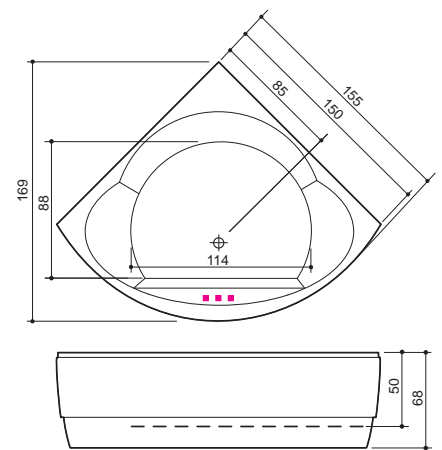

PRIEKINĖS UŽDANGOS PADĖTIS

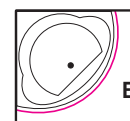

E 17 E12 Be uždangos

NUGAROS MASAŽAS SU VIENU SIURBLIU

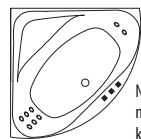

Nugaros masažas kairėje **BL**

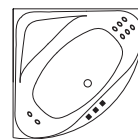

Nugaros masažas dešinėje **BR**

MASAŽO PAKETAI

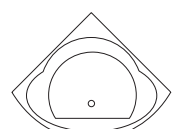

S1



S2

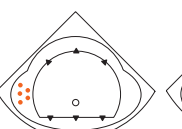

S3



S4, S9



S6



S8, S10

VONIOS MAIŠYTVUVAI



Damixa Clover (kodas: DC1) 619.-



Damixa Jupiter (kodas: DJ1) 560.-



Alpi (kodas: A3) 525.-

PIEDAI



Minkšta pagalvėlė (kodas: MSV) 65.-



Vonios prileidimas per vandens persipylimo sistemą (kodas: OS) 129.-



Automatinis prileidimas (kodas: AF) 205.-



Spalvotas Ambilight apšvietimas (AL) 419.-



Chromoterapija 4 lempos (KLA) 509.-

Halogeninio apšvietimo keitimas į KLA4 arba AL 275.-

Vandens temperatūros palaikymas 1,5kw pašild. H1,5 375.-
3kw pašild. H3 435.-

Scala (kodas: SCA) 180 x 120 x 67 cm / 535 l

SISTEMOS	S1	S2	S3	S4	S6	S7	S8	S10	S11
VANDENS PURKŠTUKAI	-	-	8	8	8+20	8	8+20	-	-
ORO PURKŠTUKAI	-	-	-	16	-	16	16	-	-
SIURBLIAI	-	-	1	1	2	1	2	-	-
PŪSTUVAI	-	-	-	1	-	1	1	-	-

PRIEKINĖS UŽDANGOS PADĖTIS



DĖMESIO!

• Prie E21 pridėdama galinės uždangos kaina

MASAŽO PAKETAI

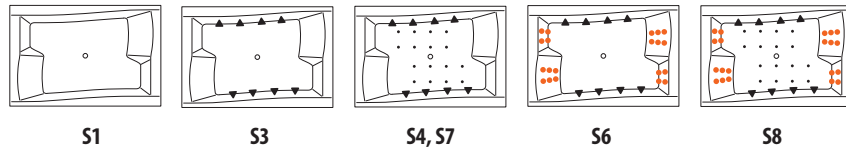

VONIOS MAIŠYTVUVAI



PIRIEDAI



Kodų pavyzdžiai: SCA / S9 / E21 / DC / MSV*2
Kodo paaiškinimas vonios modelis sistema skydelio padėtis vonios maišytuvai

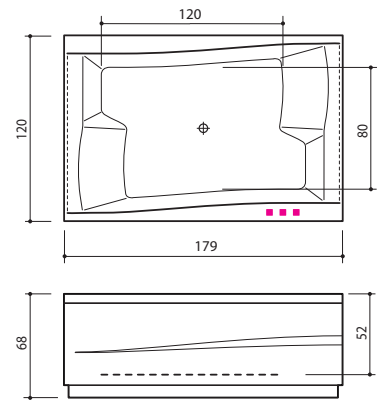

GALIMI MAIŠYTVUVO MONTAVIMO VARIANTAI ANT VONIOS

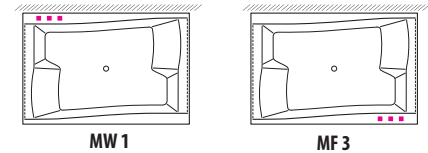

Madonna (kodas: MXL) Ø 170 x 73 cm / 475 l

SISTEMOS	S1	S2	S3	S4	S6	S7	S8	S10	S11
VANDENS PURKŠTUKAI	-	-	-	-	12+12	12+12	12+12	12+12	-
ORO PURKŠTUKAI	-	-	-	-	-	12	12	12	-
SIURBLIAI	-	-	-	-	2	1	2	2	-
PŪSTUVAI	-	-	-	-	-	1	1	2	-

PRIEKINĖS UŽDANGOS PADĖTIS



DĖMESIO!

• Vandens purkštukas "Grand" yra standartinėje įrangoje.



MASAŽO PAKETAI

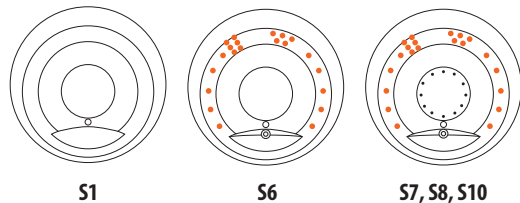

VONIOS MAIŠYTVUVAI



PIRIEDAI



Kodų pavyzdžiai: MXL / S10 / E24 / DC /
Kodo paaiškinimas vonios modelis sistema skydelio padėtis vonios maišytuvai

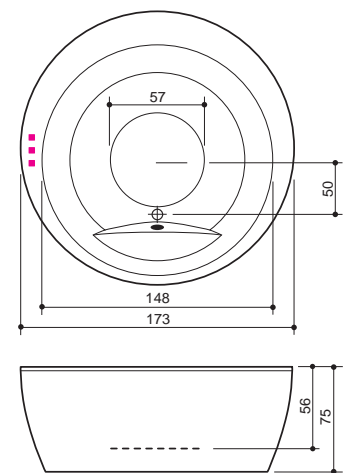

Halogeninio apšvietimo keitimas į KLA4 arba AL 275.-

Vandens temperatūros palaikymas 1,5kw pašild. H1, 5 375.- / 3kw pašild. H3 435.-

Quadrum (kodas: QDR) 178 x 178 x 72 cm / 600 l

Kodų pavyzdžiai: QDR / S6 / DR1 /

Kodo paaiškinimas vonios modelis sistema vonios maišytuvas

SISTEMOS	S1	S2	S3	S4	S6	S7	S8	S10	S11
VANDENS PURKŠTUKAI	-	-	-	-	6+22+2	-	6+22+2	-	-
ORO PURKŠTUKAI	-	-	-	-	-	-	12	-	-
SIURBLIAI	-	-	-	-	2	-	2	-	-
PŪSTUVAI	-	-	-	-	-	-	1	-	-

MASAŽO PAKETAI

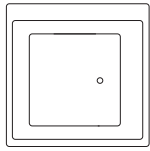

S1

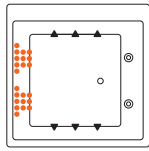

S6

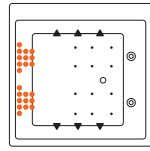

S8

DĖMESIO!

• Vandens purkštukas „Grand“ yra standartinėje įrangoje.



Vandens purkštukas „Grand“

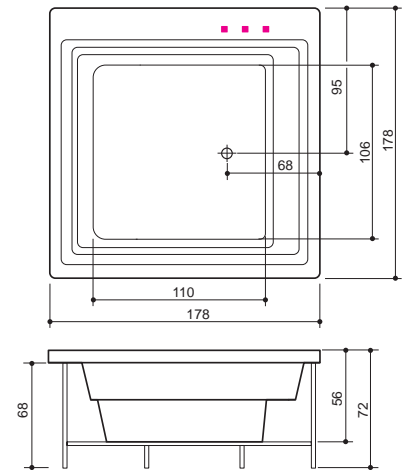

VONIOS MAIŠYTVAI



Damixa Clover
(kodas: DC1) 619.-



Damixa Jupiter
(kodas: DJ1) 560.-



Alpi
(kodas: A3) 525.-

PRIEDAI



Minkšta pagalvėlė
(kodas: MSV) 65.-



Vonios prileidimas per vandens persipylimo sistemą (kodas: OS) 129.-



Automatinis prileidimas
(kodas: AF) 205.-

DĖMESIO!

• „Quadrum“ vonios modelis yra gaminamas, be dekoratyvinių šoninių skydelių.



Spalvotas Ambilight apšvietimas (AL) 419.-



Chromoterapija 4 lempos (KLA) 509.-

Halogeninio apšvietimo keitimas į KLA4 arba AL 275.-

Vandens temperatūros palaikymas
1,5kw pašild. H1,5 375.-
3kw pašild. H3 435.-

XONIX™ MIO

DUŠO PANELIS

33 x 149 x 24 cm

- Kokybiškas dušo maišytuvas
- Dušas su „lietaus“ funkcija
- Minimalistinis rankinis dušas
- Vandens masažo dušas su 3 skirtingais purkštukais
- Paslėptos lentynėlės

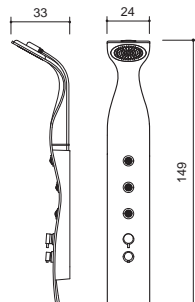

Spalvų pasirinkimas:



Balta
(standartas)



Galima užsakyti spalvas pagal RAL sistemą.

DUŠO KABINOS

Naujajame 2019 m. kataloge Balteco siūlo didelę kokybiškų Estijoje pagamintų dušo kabinų, dušo sienelių, dušo drelėlių ir kombinuotų sprendimų įvairovę. Turėdami daugiau nei 25 metų vonios kambario produktų projektavimo, raidos ir gamybos patirtį, siūlome tik iš kokybiškų medžiagų pagamintus ir kruopščiai išbandytus techninius sprendimus, kurie yra funkcionalūs ir patvarūs.

Dušo sienelėms ir dušo drelėms siūlome profiliuoto stiklo (6 mm) Project serijos dušo gaminius ir stiklo (8mm) Concept serijos gaminius su vyriais bei apkabų tvirtinimais. Siūlome įvairių aliuminio apdailą ir didelį stiklo pasirinkimą bei, be standartinių matmenų, siūlome platų specialių matmenų produktų asortimentą, kad sprendimas atitiktų kliento reikalavimus ir vonios kambario sąlygas. Visos Balteco pagamintos dušo kabinos, dušo sienelės, dušo drelės bei kombinuoti sprendimai yra paženklinėti CE ženklu ir atitinka Europos saugos reikalavimus (EN 14428).



- › Project serijos 6 mm grūdintas stiklas ir aliuminio profiliai
- › Concept serijos 8 mm grūdintas stiklas, vyrių ir apkabų sistemos
- › Įvairi aliuminio apdaila ir didelis stiklo pasirinkimas
- › Produktai pagal kliento prašomus matmenis
- › 25 metų dušo kabinų gamybos patirtis
- › Kruopščiai išbandyti techniniai sprendimai

KAIP IŠSIRINKTI TINKAMĄ GAMINĮ

› Pagal patalpas galima rinktis dušo kabiną, dušo dureles nišai, pertvarą arba kombinuotą variantą.

› Jei vietos yra pakankamai, mažiau kaip 90*90cm matmenų (kvadratinė) dušo zona / kampas nerekomenduojamas.

› Labiausiai paplitęs yra skaidrus stiklas (T1), privatesnis tonuotas pilkas (T2) ir beveik nepermatomas šilkinio matiškumo stiklas (T3/Concept serijoje). Ir išskirtinis „Crystal Vision“ stiklas (T4/Concept serija).



PERTVARA

KAMPAS

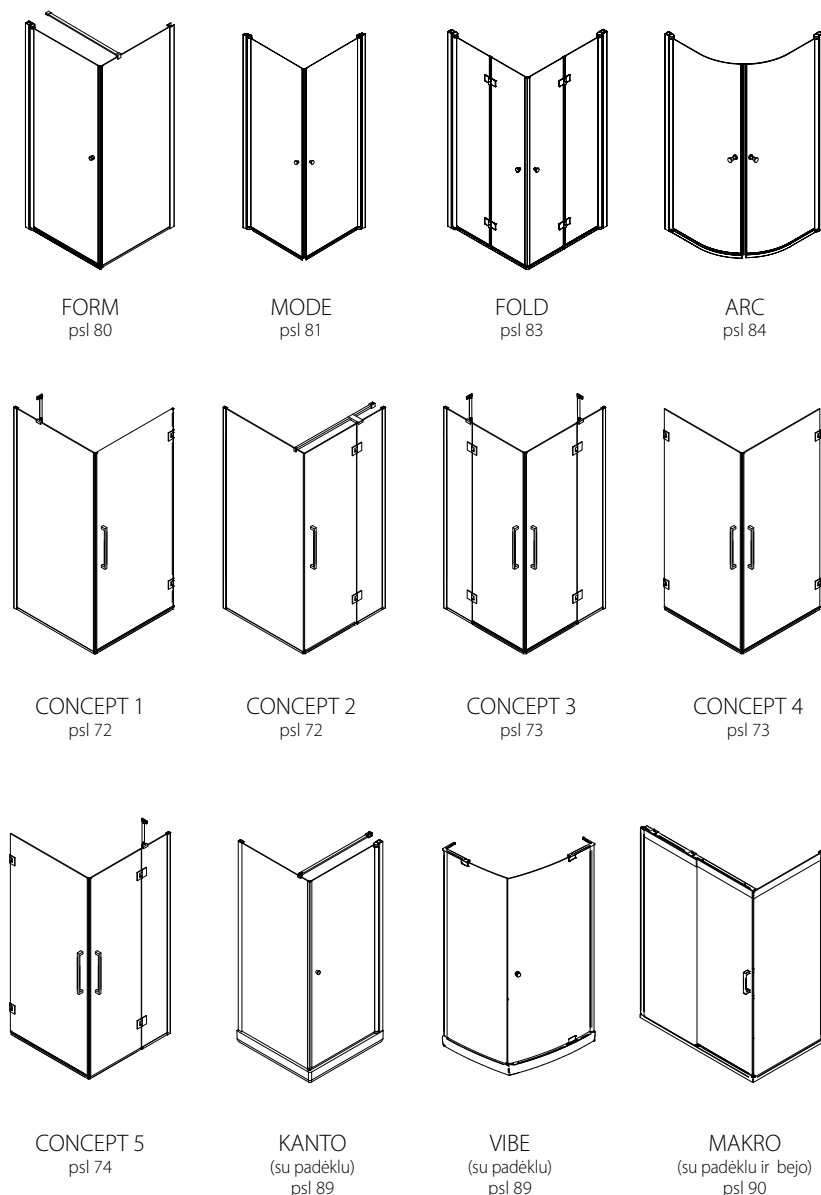
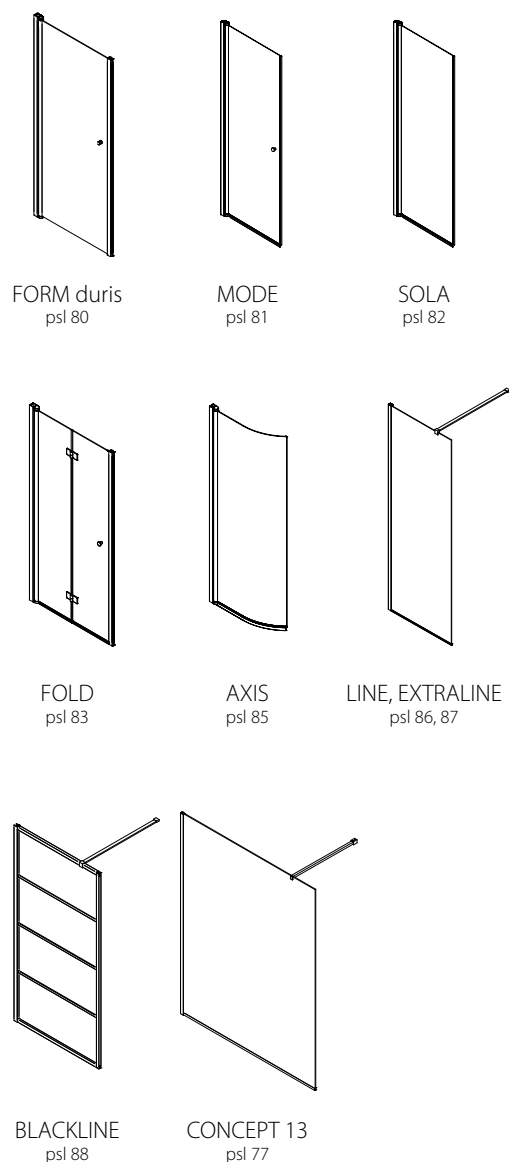

KAIP REIKIA MATUOTI PATALPAS

› Atliekant patalpų matavimus imami galutinai baigtų paviršių matmenys trimis skirtingais lygiais, kad būtų galima įsitikinti ir, jei reikia / įmanoma, atsižvelgti į vertikalųjį sienų kreivumą.

› Dušo kabina iki lubų nėra rekomenduojama, nes ją sudėtinga valyti ir gali sumažėti dušo zonos ventiliacija.

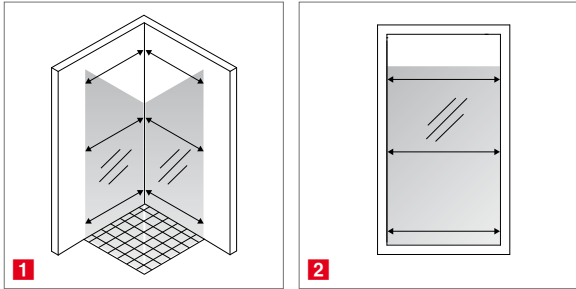

Užsisakius dušo gaminį, reikalinga išmatuoti:

1. individualiai užsakytai dušo kabinei - rekomenduojama išmatuoti išorinius matmenis.

2. Nišos durelėms - rekomenduojama išmatuoti plotį trimis skirtingais lygiais. Nišos durelėms su papildomu stiklu taip pat rekomenduojama išmatuoti plotį trimis skirtingais lygiais.

NIŠA solo

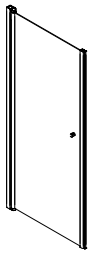

FORM duris
psl 80

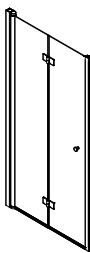

FOLD
psl 83



CONCEPT 7
psl 75

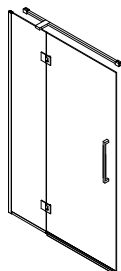

CONCEPT 9
psl 76

NIŠA duo

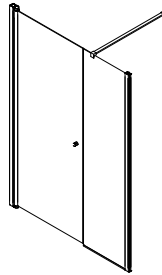

FORM
psl 80

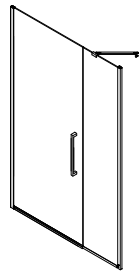

CONCEPT 6
psl 74

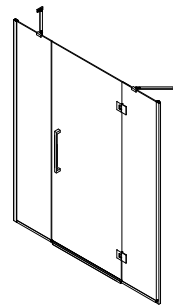

CONCEPT 8
psl 75

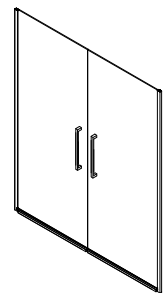

CONCEPT 11
psl 77

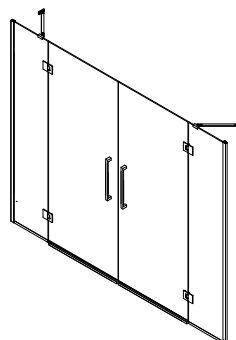

CONCEPT 10
psl 76

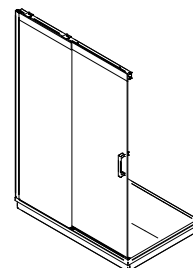

MAKRO
(su padėklu)
psl 90

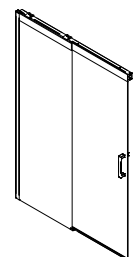

MAKRO
(be padėklo)
psl 90

CONCEPT 1



Kabinos kaina: 880.-

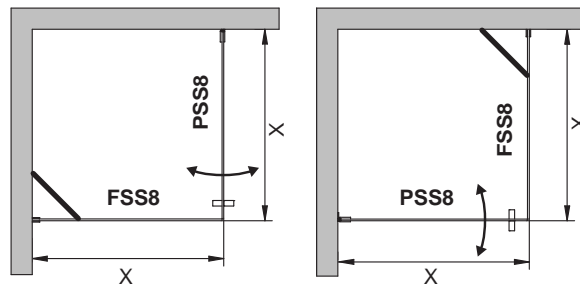

Aprašymas	Kodas	Matmenys	PrG chromas	PrM juoda
FSS	FSS8/MT/KT/90/FT1/PrG arba PrM	90cm	295.-	325.-
PSS	PSS8/MT/-/90/FT1/H2/PrG arba PrM	90cm	585.-	725.-
FSS	FSS8/MT/KT/x/FT1/PrG arba PrM	25<X<90cm	325.-	355.-
PSS	PSS8/MT/-/x/FT1/H2/PrG arba PrM	60<X<90cm	650.-	790.-

Standartinis aukštis: 200cm

Laikikliai tvirtinti stiklams prie sienos: blizgūs (PrG) arba juodi (PrM)

Komplekte yra įstriža atrama KT

PRIEDAI:

Įstrižos atramos pakeitimas skersiniu elementu 90 cm (RT8L90)	+ 49 eur(PrG) + 59 eur(PrM)
Įstrižos atramos pakeitimas skersiniu elementu 120 cm (RT8L120)	+ 69 eur(PrG) + 79 eur(PrM)
Tonuotas pilkas stiklas (T2)	+ 30 eur/m ²
Matelux šilkinio matiškumo stiklas (T3)	+ 45 eur/m ²
Ekskliuzyvinis Crystal Vision stiklas (T4)	+ 140 eur/m ²
Aliuminio profilis po dušo durelėmis, h=10mm (LL100)	+ 30 eur/m

CONCEPT 2



Kabinos kaina: 1140.-

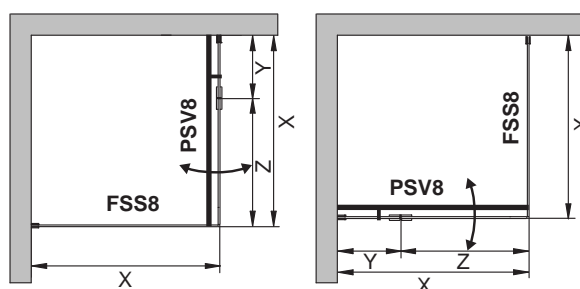

Aprašymas	Kodas	Matmenys	PrG chromas	PrM juoda
FSS	FSS8/MT/90/FT1/PrG arba PrM	90cm	245.-	270.-
PSV	PSV8/MT/VT8L90/90/FT1/H2/PrG arba PrM	90cm Y=30cm, Z=60cm	895.-	1120.-
FSS	FSS8/MT/VT8L160/x/FT1/PrG arba PrM	60<X<90cm	270.-	305.-
PSV	PSV8/MT/KT/x/FT1/H2/PrG arba PrM	25<Y<50 55<Z<75	985.-	1235.-

Standartinis aukštis: 200cm * X=Y+Z

Laikikliai tvirtinti stiklams prie sienos: blizgūs (PrG) arba juodi (PrM)

Komplekte yra išilginė atrama 90 cm (VT8L90)

PRIEDAI:

Išilginės atramos VT8L90 pakeitimas išilgine atrama 120cm (VT8L120)	+ 25 eur (PrG) + 35 eur (PrM)
Išilginės atramos VT8L90 pakeitimas išilgine atrama 160cm (VT8L160)	+ 45 eur (PrG) + 55 eur (PrM)
Tonuotas pilkas stiklas (T2)	+ 30 eur/m ²
Matelux šilkinio matiškumo stiklas (T3)	+ 45 eur/m ²
Ekskliuzyvinis Crystal Vision stiklas (T4)	+ 140 eur/m ²
Aliuminio profilis po dušo durelėmis, h=10mm (LL100)	+ 30 eur/m

CONCEPT 3



Kabinos kaina: 1590.-

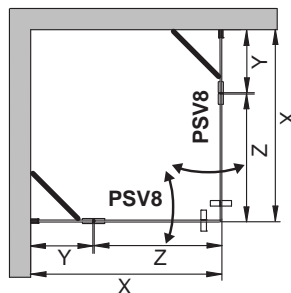

Aprašymas	Kodas	Matmenys	PrG chromas	PrM juoda
PSV	PSV8/MT/KT/90/FT1/H2/PrG arba PrM	90cm Y=30, Z=60cm	795.-	1020.-
PSV	PSV8/MT/KT/x/FT1/H2/PrG arba PrM	25<Y<50 55<Z<75	875.-	1105.-

Standartinis aukštis: 200cm * X=Y+Z
 Laikikliai tvirtinti stiklams prie sienos: blizgūs (PrG) arba juodi (PrM)
 Komplekte yra įstriža atrama KT

PRIEDAI:

Tonuotas pilkas stiklas (T2)	+ 30 eur/m ²
Matelux šilkinio matiškumo stiklas (T3)	+ 45 eur/m ²
Ekskliuzyvinis Crystal Vision stiklas (T4)	+ 140 eur/m ²
Aluminiinio profilio po dušo durelėmis, h= 10mm (LL100)	+ 30 eur/m
Kampinė vandens ribojimo jungtis (LLCOR NER)	+ 15 eur

CONCEPT 4



Kabinos kaina: 1170.-

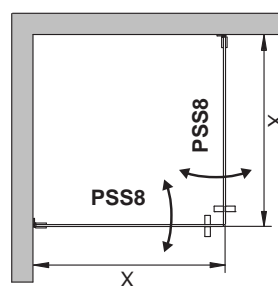

Aprašymas	Kodas	Matmenys	PrG chromas	PrM juoda
PSS	PSS8/MT/-/90/FT1/H2/PrG arba PrM	90cm	585.-	725.-
PSS	PSS8/MT/-/x/FT1/H2/PrG arba PrM	60<x<90cm	650.-	790.-

Standartinis aukštis: 200cm

PRIEDAI:

Tonuotas pilkas stiklas (T2)	+ 30 eur/m ²
Matelux šilkinio matiškumo stiklas (T3)	+ 45 eur/m ²
Ekskliuzyvinis Crystal Vision stiklas (T4)	+ 140 eur/m ²
Aluminiinio profilio po dušo durelėmis, h= 10mm (LL100)	+ 30 eur/m
Kampinė vandens ribojimo jungtis (LLCOR NER)	+ 15 eur

CONCEPT 5



Kabinos kaina: 1380.-

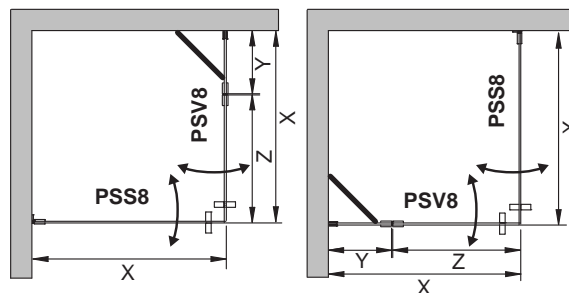

Aprašymas	Kodas	Matmenys	PrG chromas	PrM juoda
PSS	PSS8/MT/-/90/FT1/H2/PrG arba PrM 90cm		585.-	725.-
PSV	PSV8/MT/KT/90/FT1/H2/PrG arba PrM 90cm Y=30cm, Z=60cm		795.-	1020.-
PSS	PSS8/MT/-/x/FT1/H2/PrG arba PrM 60<X<90cm		650.-	790.-
PSV	PSV8/MT/KT/x/FT1/H2/PrG arba PrM 25<Y<50 55<Z<75		875.-	1105.-

Standartinis aukštis: 200cm * X=Y+Z
 Laikikliai tvirtinti stiklams prie sienos: blizgūs (PrG) arba juodi (PrM)
 Komplekte yra išilginė atrama 90 cm (VT8L90)

PRIEDAI:

Tonuotas pilkas stiklas (T2)	+ 30 eur/m ²
Matelux šilkinio matiškumo stiklas (T3)	+ 45 eur/m ²
Ekskliuzyvinis Crystal Vision stiklas (T4)	+ 140 eur/m ²
Aliuminio profilis po dušo durelėmis, h= 10mm (LL100)	+ 30 eur/m
Kampinė vandens ribojimo jungtis (LLCOR NER)	+ 15 eur

CONCEPT 6



Nišos kaina: 880.-

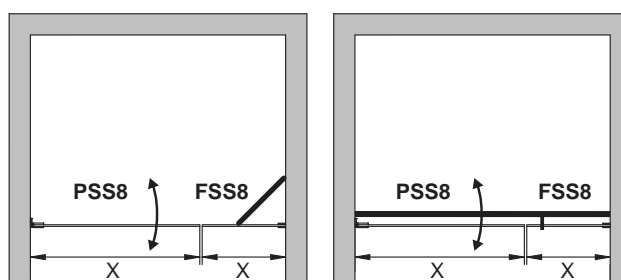

Aprašymas	Kodas	Matmenys	PrG chromas	PrM juoda
PSS	PSS8/MT/-/60/FT1/H2/PrG arba PrM 60cm		585.-	725.-
FSS	FSS8/MT/KT/30/FT1/PrG arba PrM 30cm		295.-	325.-
PSS	PSS8/MT/-/x/FT1/H2/PrG arba PrM 60<X<90cm		650.-	790.-
FSS	FSS8/MT/KT/x/FT1/PrG arba PrM 25<X<90cm		325.-	355.-

Standartinis aukštis: 200cm
 Laikikliai tvirtinti stiklams prie sienos: blizgūs (PrG) arba juodi (PrM)
 Komplekte yra įstriža atrama KT

PRIEDAI:

Įstrižos atramos(KT) pakeitimas skersiniu elementu 90cm (RT8L90)	+ 50 eur(PrG) + 60 eur(PrM)
Įstrižos atramos (KT) pakeitimas skersiniu elementu 120CM (RT8L120)	+ 70 eur(PrG) + 80 eur(PrM)
Įstrižos atramos (KT) pakeitimas skersiniu elementu 160CM (RT8L160)	+ 100 eur(PrG) + 110 eur(PrM)
Tonuotas pilkas stiklas (T2)	+ 30 eur/m ²
Matelux šilkinio matiškumo stiklas (T3)	+ 45 eur/m ²
Ekskliuzyvinis Crystal Vision stiklas (T4)	+ 140 eur/m ²

CONCEPT 7

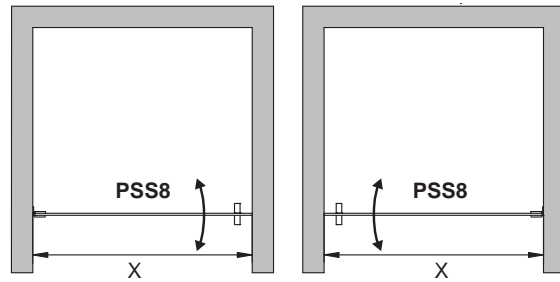

Aprašymas	Kodas	Matmenys	PrG chromas	PrM juoda
PSS	PSS8/PT/-/90/FT1/H2/PrG arba PrM	90cm	585.-	725.-
PSS	PSS8/PT/-/x/FT1/H2/PrG arba PrM	60<x<90cm	650.-	780.-

Standartinis aukštis: 200cm

PRIEDAI:

Tonuotas pilkas stiklas (T2)	+ 30 eur/m ²
Matelux šilkinio matiškumo stiklas (T3)	+ 45 eur/m ²
Ekskliuzyvinis Crystal Vision stiklas (T4)	+ 140 eur/m ²
Aliuminio profilis po dušo durelėmis, h=10mm (LL100)	+ 30 eur/m

Durelių kaina: 585.-

CONCEPT 8

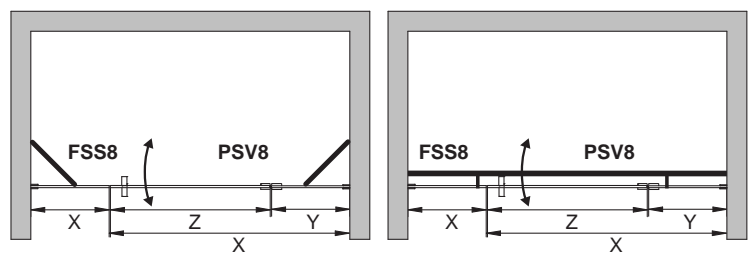

Aprašymas	Kodas	Matmenys	PrG chromas	PrM juoda
FSS	FSS8/MT/KT/30/FT1/PrG arba PrM	30cm	295.-	325.-
PSV	PSV8/MT/KT/90/FT1/H2/PrG a PrM	90cm Y=30cm, Z=60cm	795.-	1020.-
FSS	FSS8/MT/KT/x/FT1/PrG arba PrM	25<X<90cm	325.-	355.-
PSV	PSV8/MT/KT/x/FT1/H2/PrG a PrM	25<Z<50 55<Y<75	875.-	1105.-

Standartinis aukštis: 200cm

Laikikliai tvirtinti stiklams prie sienos: blizgūs (PrG) arba juodi (PrM)
Komplekte yra įstriža atrama KT**PRIEDAI:**

Įstrižos atramos (KT) pakeitimas skersiniu elementu 120cm (RT&L120)	+ 25 eur(PrG) + 35 eur(PrM)
Įstrižos atramos (KT) pakeitimas skersiniu elementu 160cm (RT&L160)	+ 45 eur(PrG) + 55 eur(PrM)
Tonuotas pilkas stiklas (T2)	+ 30 eur/m ²
Matelux šilkinio matiškumo stiklas (T3)	+ 45 eur/m ²
Ekskliuzyvinis Crystal Vision stiklas (T4)	+ 140 eur/m ²
Aliuminio profilis po dušo durelėmis, h=10mm (LL100)	+ 30 eur/m

Nišos kaina: 1090.-

CONCEPT 9



Nišos kaina: 895.-

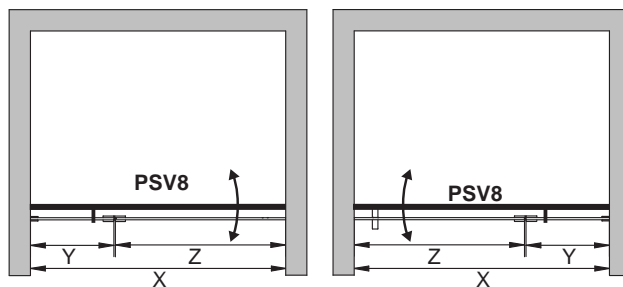

Aprašymas	Kodas	Matmenys	PrG chromas	PrM juoda
PSV	PSV8/PT/KT/90/FT1/H2/PrG a PrM	90cm Y=30cm, Z=60cm	895.-	1120.-
PSV	PSV8/PT/KT/x/FT1/H2/PrG a PrM	25<Y<50 55<Z<75	985.-	1235.-

Standartinis aukštis: 200cm * X=Y+Z
 Laikikliai tvirtinti stiklams prie sienos: blizgūs (PrG) arba juodi (PrM)
 Komplekte yra išilginė nišos atrama iki 90 cm (VT8L90)

PRIEDAI:

Išilginės atramos VT8L90 pakeitimas išilgine atrama 120cm (VT8L120)	+ 25 eur(PrG) + 35 eur(PrM)
Išilginės atramos VT8L90 pakeitimas išilgine atrama 160cm (VT8L160)	+ 45 eur(PrG) + 55 eur(PrM)
Tonuotas pilkas stiklas (T2)	+ 30 eur/m ²
Matelux šilkinio matiškumo stiklas (T3)	+ 45 eur/m ²
Ekskliuzyvinis Crystal Vision stiklas (T4)	+ 140 eur/m ²

CONCEPT 10



Nišos kaina: 1590.-

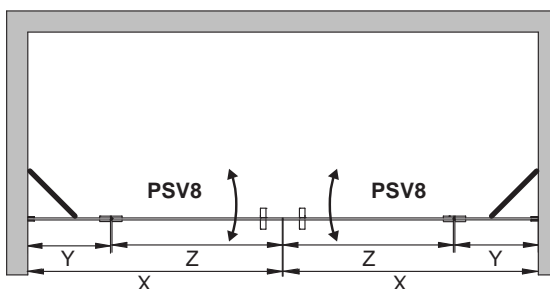

Aprašymas	Kodas	Matmenys	PrG chromas	PrM juoda
PSV	PSV8/MT/KT/90/FT1/H2/PrG a PrM	90cm Y=30cm, Z=60cm	795.-	1020.-
PSV	PSV8/MT/KT/x/FT1/H2/PrG a PrM	25<Y<50 55<Z<75	875.-	1105.-

Standartinis aukštis: 200cm * X=Y+Z
 Laikikliai tvirtinti stiklams prie sienos: blizgūs (PrG) arba juodi (PrM)
 Komplekte yra įstriža atrama KT 2vnt.

PRIEDAI:

Tonuotas pilkas stiklas (T2)	+ 30 eur/m ²
Matelux šilkinio matiškumo stiklas (T3)	+ 45 eur/m ²
Ekskliuzyvinis Crystal Vision stiklas (T4)	+ 140 eur/m ²
Aliuminio profilis po dušo durelėmis, h=10mm (LL100)	+ 30 eur/m

CONCEPT 11



Nišos kaina: 1170.-

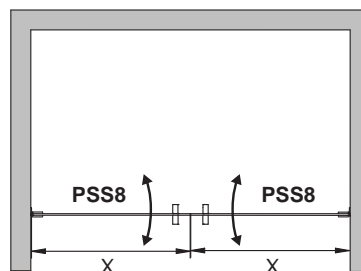

Aprašymas	Kodas	Matmenys	PrG chromas	PrM juoda
PSS	PSS8/MT/-/90/FT1/H2/ PrG arba PrM	90cm	585.-	725.-
PSS	PSS8/MT/-/x/FT1/H2/ PrG arba PrM	60<x<90cm	650.-	790.-

Standartinis aukštis: 200cm

PRIEDAI:

Tonuotas pilkas stiklas (T2)	+ 30 eur/m ²
Matelux šilkinio matiškumo stiklas (T3)	+ 45 eur/m ²
Ekskluzyvinis Crystal Vision stiklas (T4)	+ 140 eur/m ²
Aliuminio profilis po dušo drelėmis, h=10mm (LL100)	+ 30 eur/m

CONCEPT 12

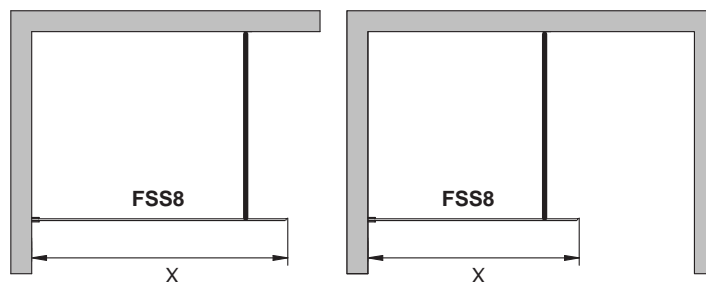

Aprašymas	Kodas	Matmenys	PrG chromas	PrM juoda
FSS	FSS8/-/RT8L120/120/FT1/PrG arba PrM	120cm	440.-	470.-
FSS	FSS8/-/RT8L120/x/FT1/PrG arba PrM	91cm<X<120cm	490.-	515.-
FSS	FSS8/-/RT8L120/160/FT1/PrG arba PrM	160cm	490.-*	520.-
FSS	FSS8/-/RT8L120/x/FT1/PrG arba PrM	121cm<X<160cm	535.-*	570.-

*Yra specialus įpakavimas ir specialus transportavimo padėklas

Bendras aukštis: 200cm

Komplekte yra iki 90cm ilgio tvirtinimo atrama (RT8L90)

Laikikliai tvirtinti stiklams prie sienos: blizgūs (PrG) arba juodi (PrM)

PRIEDAI:

Atramos RT8L90 pakeitimas į 120cm atramą (RT8L120)	+ 25 eur PrG + 35 eur PrM
Atramos RT8L90 pakeitimas į 160cm atramą (RT8L160)	+ 45 eur PrG + 55 eur PrM
Tonuotas pilkas stiklas (T2)	+ 30 eur/m ²
Matelux šilkinio matiškumo stiklas (T3)	+ 45 eur/m ²
Ekskluzyvinis Crystal Vision stiklas (T4)	+ 140 eur/m ²
Aliuminio profilis po dušo drelėmis, h=10mm (LL100)	+ 30 eur/m

CONCEPT SERIJA APDAILOS VARIANTAI

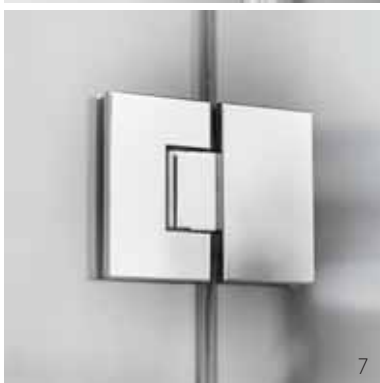
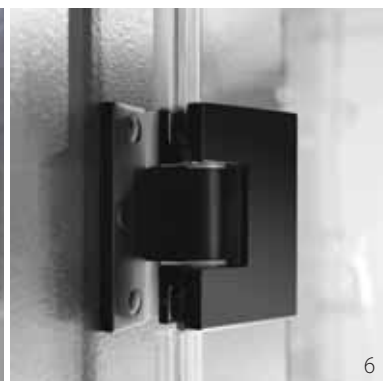

STIKLO TIPAI:

- 1** Tonusotas pilkas (FT2)
8 mm grūdintas stiklas
- 2** Skaidrus (FT1)
8 mm grūdintas stiklas
- 3** Mateux (FT3) 8mm šilkinio matiškumo grūdintas stiklas
- 4** Crystal Vision (FT4) 8 mm grūdintas išskirtinis stiklas

PROFILIO TIPAI:

- 5** **Ekskluzyvinis stiklo/sienos durų vėris PrM**
- 6** Aukščiausios kokybės žalvaris su juoda apdaila (H2) su galimybe reguliuoti uždarymo kampą
- 7** **Ekskluzyvinis stiklo/sienos durų vėris**
Aukščiausios kokybės chromuotas žalvaris (H2) su galimybe reguliuoti uždarymo kampą
- 8** **Ekskluzyvinis stiklo/sienos durų vėris**
Aukščiausios kokybės chromuotas žalvaris (H2) su galimybe reguliuoti uždarymo kampą
- 9** **Ekskluzyvinė dvipusė rankenėlė**
Juodas nerūdijantis plienas
- 10** **Sieninis U profilis (PrG, PrM)**
Blizgaus arba juodo aliuminio profilis su viršutine tarpine.

CONCEPT SERIJOS PRIEDAI

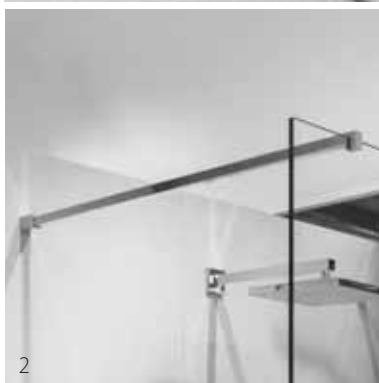

Aprašymas	Apdaila	Kodas
1 Įstriža atrama 8mm stiklui (reguliuojamas kampas)	chromas must	KT KTM
2 Stati atrama 8mm stiklui (atramos ilgis iki 90 cm)	chromas must	RT8L90 RT8L90M
Stati atrama 8mm stiklui (atramos ilgis iki 120 cm)	chromas must	RT8L120 RT8L120M
Stati atrama 8mm stiklui (atramos ilgis iki 160 cm)	chromas must	RT8L160 RT8L160M
3 Išilginė atrama su dviem tvirtinimais 8mm stiklui (atramos ilgis 90 cm)	chromas must	VT8L90 VT8L90M
Išilginė atrama su dviem tvirtinimais 8mm stiklui (atramos ilgis 120 cm)	chromas must	VT8L120 VT8L120M
Išilginė atrama su dviem tvirtinimais 8mm stiklui (atramos ilgis 160 cm)	chromas must	VT8L160 VT8L160M
4 Išilginė nišos atrama, stiklui (vienas tvirtinimas) (atramos ilgis iki 90 cm)	chromas	VT8L90N
Išilginė nišos atrama, stiklui (vienas tvirtinimas) (atramos ilgis iki 120 cm)	chromas	VT8L120N
Išilginė nišos atrama, stiklui (vienas tvirtinimas) (atramos ilgis iki 160 cm)	chromas	VT8L160N
5 Grindų sąvaraža 8 mm stiklui	chromas	LT8
6 Vandens ribojimo juostelė grindims 100 cm (supjaustoma pagal dydį)	chromas	LL100
Vandens ribojimo juostelė grindims 200 cm (supjaustoma pagal dydį)	chromas	LL200
7 Kampinė vandens ribojimo jungtis	chromas	LLCORNER

Naujiena



FORM

- Dušo kabina, susidedanti iš dušo durelių (PSS1) ir fiksuotos sienos (FSS1).
- Fiksuota sienelė prie grindų tvirtinama U profiliu, sienelės standumą užtikrina kryžminė atrama.
- Tiekiami standartinių ir specialių matmenų.
- Produktų serija turi specialaus dydžio nišos dureles: Form solo ir Form duo.

PRODUKTAŲ SUDARO:

Dušo durelės (PSS1): 200 cm aukštis, 6 mm grūdintas tiesus stiklas (skaidrus / tonuotas), aliuminio profiliai (anoduotas / blizgus / juodas / baltas), rankena, durelių magnetinė tarpinė, apatinė vandens tarpinė, tvirtinimo detalės

Fiksuota sienelė (FSS1): 200 cm aukštis, 6 mm grūdintas tiesus stiklas (skaidrus / tonuotas), aliuminio profiliai (anoduotas / blizgus / juodas / baltas), viršutinė stiklo kryžminė atrama, apatinė stiklo profilis, durelių magnetinė tarpinė, tvirtinimo detalės.

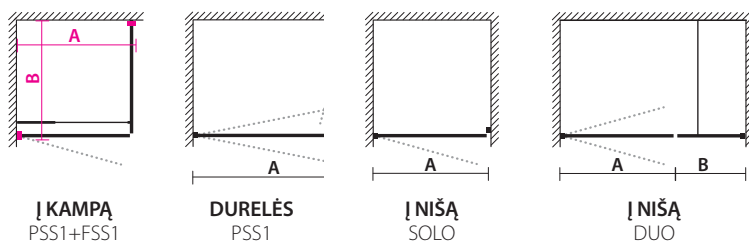

PS. MATMUO=IŠORINIS GABARITAS

Kodas*	Gaminio aprašymas	Matmuo (be tarpinės) A B	Matmenys A B	Kaina FT1 (skaidrus)	Kaina FT2 (tonuota)
PSS1N/80/FTx/PrA	80cm varstomos tiesios durelės, anoduotas profilis	78 cm	80 cm	280.-	325.-
PSS1N/80/FTx/xxx	80cm varstomos tiesios durelės, JUODA (PrM); BALTA (PrV)	78 cm	80 cm	325.-	370.-
PSS1N/90/FTx/PrA	90cm varstomos tiesios durelės, anoduotas profilis	88 cm	90 cm	290.-	340.-
PSS1N/90/FTx/xxx	90cm varstomos tiesios durelės, JUODA(PrM); BALTA (PrV)	88 cm	90 cm	335.-	385.-
PSS1N/X/FTx/PrA	NEST. MATMENYS (70-95 cm) anoduotas profilis	-	X cm	395.-	450.-
PSS1N/X/FTx/xxx	NEST. MATMENYS (70-95 cm) JUODA (PrM); BALTA (PrV)	-	X cm	440.-	495.-
FSS1N/80/FTx/PrA	80cm fiksuota sienelė, anoduotas profilis	77 cm	80 cm	295.-	340.-
FSS1N/80/FTx/xxx	80cm fiksuota sienelė, JUODA (PrM); BALTA (PrV)	77 cm	80 cm	340.-	385.-
FSS1N/90/FTx/PrA	90cm fiksuota sienelė, anoduotas profilis	87 cm	90 cm	310.-	360.-
FSS1N/90/FTx/xxx	90cm fiksuota sienelė, JUODA (PrM); BALTA (PrV)	87 cm	90 cm	355.-	405.-
FSS1N/X/FTx/PrA	NEST. MATMENYS (40-69 cm) anoduotas profilis**	X cm	X cm	400.-	445.-
FSS1N/X/FTx/xxx	NEST. MATMENYS (40-69 cm) JUODA (PrM); BALTA (PrV)	X cm	X cm	445.-	495.-
FSS1N/X/FTx/PrA	NEST. MATMENYS (70-95 cm) anoduotas profilis**	X cm	X cm	410.-	465.-
FSS1N/X/FTx/xxx	NEST. MATMENYS (70-95 cm) JUODA (PrM); BALTA (PrV)	X cm	X cm	455.-	510.-

NIŠOS DURELĖS: SOLO (nišai 60-95cm), DUO (nišai 95-180cm)

Kodas	Gaminio aprašymas	Kintantis matmuo	FT1	FT2
PSS1N/XNS/FT1/PrA	Pasirinkto dydžio durelės su magnetiniu profiliu	X (60-95cm)	465.-	520.-
PSS1N/XNS/FT1/PrV/PrM	Pasirinkto dydžio durelės su juodu/baltu magnetiniu profiliu	X (60-95cm)	555.-	610.-
PSS1N/XND/FT1/PrA+ FSS1/XND/FT1/PrA	Pasirinkto dydžio durelės+sienelės su magnetiniu profiliu, kryžminė atrama	X (95-180cm)	865.-	980.-
PSS1N/XND/FT1/PrV/PrM+	Pasirinkto dydžio durelės+sienelės su juodu/baltu magnetiniu profiliu,			
FSS1/XND/FT1/PrV/PrM	kryžminė atrama	X (95-180cm)	990.-	1110.-

PS. Prireikus, ši kryžminė atrama gali būti naudojama kaip pakreipimo atrama, o jos ilgis gali būti trumpinamas pjaunant.

Kintamas kod parametras: Ftx –stiklo rūšis; X-gaminioplotis mm; prX-aliuminio profilių apdaila

LL100 aliuminis vandens barjero profilis po dušo durimis, aukštis 10mm, blizgus.

30.- eur/m

Naujiena

190 cm

6 mm
stiklas

X

MODE

- Universalios 200 cm aukščio į abi puses varstomos durelės (PSS2) su skirtingais montavimo variantais - kaip vienos durelės arba dušo kabinoje.
- Dušo kabina reikalauja dvejų durelių pasirinkimo - galima derinti skirtingų dydžių dureles.
- Dušo kabiną galima derinti su produktu FOLD serija.
- Tiekiami standartinio pločio ir specialaus pasirinkto pločio.

GAMINĮ SUDARO:

200 cm į abi puses varstomos durelės, 6 mm grūdintas tiesus stiklas (skaidrus / tonuotas), aliuminio profilis (anoduotas / blizgus / dažytas), rankena, durelių magnetinė tarpinė, vandens tarpinė, tvirtinimo detalės

REKOMENDUOJAMI VARIANTAI

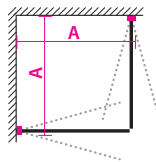

Į KAMPĄ
Vienodų dydžių

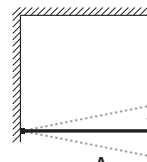

Į KAMPĄ
Skirtingų dydžių

KAINOS IR TECHNINĖ INFORMACIJA:

P.S. MATMUO=IŠORINIS MATMUO

Kodas*	Gaminio aprašymas	Angos*** A (niša)	Produkto A (durelės)	Produkto A (kampas)	Kaina FT1 (skaidrus)	Kaina FT2 (tonuotas)
PSS2N/70/FTx/PrA	70 cm varstomos tiesios durelės MODE, anoduotas profilis	680 mm	68 cm	70 cm	270.-	300.-
PSS2N/70/FTx/PrG	70 cm varstomos tiesios durelės MODE, blizgus profilis	680 mm	68 cm	70 cm	315.-	340.-
PSS2N/70/FTx/xxx	70 cm varstomos tiesios durelės, spalva: JUODA (PrM); BALTA (PrV)	680 mm	68 cm	70 cm	315.-	340.-
PSS2N/80/FTx/PrA	80 cm varstomos tiesios durelės MODE, anoduotas profilis	780 mm	78 cm	80 cm	275.-	325.-
PSS2N/80/FTx/PrG	80 cm varstomos tiesios durelės MODE, blizgus profilis	780 mm	78 cm	80 cm	320.-	350.-
PSS2N/80/FTx/xxx	80 cm varstomos tiesios durelės, spalva: JUODA (PrM); BALTA (PrV)	780 mm	78 cm	80 cm	320.-	350.-
PSS2N/90/FTx/PrA	90 cm varstomos tiesios durelės MODE, anoduotas profilis	880 mm	88 cm	90 cm	280.-	320.-
PSS2N/90/FTx/PrG	90 cm varstomos tiesios durelės MODE, blizgus profilis	880 mm	88 cm	90 cm	325.-	365.-
PSS2N/90/FTx/xxx	90 cm varstomos tiesios durelės, spalva: JUODA (PrM); BALTA (PrV)	880 mm	88 cm	90 cm	325.-	365.-
PSS2N/X/FTx/PrA	NEST. MATMENYS (60-95 cm) MODE, anoduotas profilis**	X mm	X cm	X cm	380.-	425.-
PSS2N/X/FTx/PrG	NEST. MATMENYS (60-95 cm) MODE, blizgus profilis**	X mm	X cm	X cm	425.-	465.-
PSS2N/X/FTx/xxx	NEST. MATMENYS (60-95 cm), spalva: JUODA (PrM); BALTA (PrV)	X mm	X cm	X cm	425.-	465.-

* Kintantis kodo parametras: FTx - stiklo tipas; X - produkto plotis, mm

** Montuojant nišinį variantą, nišą išmatuoti trijose vietose (apačioje, viduryje, viršuje)

*** Montuojant nišinį variantą, įsitikinkite, kad gaminio montavimo tolerancija ± 5 mm yra pakankama.

PSS-varstomos į abi puses, tiesios durys, FSS-fiksuota tiesi sienelė. PSV-varstomos į abi puses, perlenkiamos tiesios durys. PNK-varstomos į abi puses, lenktos durys; PSK-varstoma, lenkta sienelė.

KT-pakreipta atrama, RT-kryžminė atrama, LT-lubų atrama. PrA-anoduotas aliuminio profilis; PrG-blizgus aliuminio profilis, PrV-baltas profilis; PrM-juodas profilis. FT1-skaidrus stiklas, FT2-tonuotas stiklas.

Naujiena

190 cm

6 mm
stiklas

X

SOLA

- Tiesus stiklas su 200 cm aukščio vienomis dviverėmis durelėmis (PSS3)
- Be rankenos ir durelių magnetinės tarpinės į abi puses varstomos durelės.
- Tiekiami standartinio pločio ir specialaus pasirinkto pločio.

PRODUKTĄ SUDARO:

190 cm į abi puses varstomos durelės, 6 mm grūdinto tiesaus stiklo (skaidrus / tonuotas), aliuminio profilis (anoduotas / blizgus / dažytas), vandens tarpinė, tvirtinimo detalės.

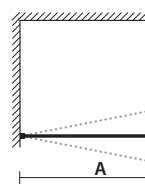

MONTAVIMO POZICIJA:

DURELĖS
PSS3

KAINOS IR TECHNINĖ INFORMACIJA:

Kodas*	Gaminio aprašymas	Matmuo A (durelės)	Kaina FT1 (skaidrus)	Kaina FT2 (tonuotas)
PSS3N/70/FTx/PrA	70 cm varstomos tiesios durelės SOLA, anoduotas profilis	68 cm	245.-	280.-
PSS3N/70/FTx/PrG	70 cm varstomos tiesios durelės SOLA, blizgus profilis	68 cm	285.-	320.-
PSS3N/70/FTx/xxx	70 cm varstomos tiesios durelės, spalva: JUODA (PrM); BALTA (PrV)	68 cm	285.-	320.-
PSS3N/80/FTx/PrA	80 cm varstomos tiesios durelės SOLA, anoduotas profilis	78 cm	255.-	295.-
PSS3N/80/FTx/PrG	80 cm varstomos tiesios durelės SOLA, blizgus profilis	78 cm	295.-	335.-
PSS3N/80/FTx/xxx	80 cm varstomos tiesios durelės, spalva: JUODA (PrM); BALTA (PrV)	78 cm	295.-	335.-
PSS3N/90/FTx/PrA	90 cm varstomos tiesios durelės SOLA, anoduotas profilis	88 cm	270.-	315.-
PSS3N/90/FTx/PrG	90 cm varstomos tiesios durelės SOLA, blizgus profilis	88 cm	310.-	355.-
PSS3N/90/FTx/xxx	90 cm varstomos tiesios durelės, spalva: JUODA (PrM); BALTA (PrV)	88 cm	310.-	355.-
PSS3N/X/FTx/PrA	NEST. MATMENYS (60-95 cm) SOLA, anoduotas profilis	X cm	365.-	410.-
PSS3N/X/FTx/PrG	NEST. MATMENYS (60-95 cm) SOLA, blizgus profilis	X cm	410.-	455.-
PSS3N/X/FTx/xxx	NEST. MATMENYS (60-95 cm), spalva: JUODA (PrM); BALTA (PrV)	X cm	410.-	455.-

* Kintantis kodo parametras: FTx - stiklo tipas; X – produkto plotis

PSS-varstomos į abi puses, tiesios durys, FSS-fiksiuota tiesi sienelė. PSV-varstomos į abi puses, perlenkiamos tiesios durys. PNK-varstomos į abi puses, lenktos durys; PSK-varstoma, lenkta sienelė. KT-pakreipta atrama, RT-kryžminė atrama, LT-lubų atrama. PrA-anoduotas aliuminio profilis; PrG-blizgus aliuminio profilis, PrV-baltas profilis; PrM-juodas profilis. FT1-skaidrus stiklas, FT2-tonuotas stiklas.

Naujiena



FOLD

- Universalios 200 cm aukščio sulankstomos į abi puses varstomos durelės (PSV2) su skirtingais montavimo variantais - vienos durelės, dušo kabinos arba nišos durelės.
- Dušo kabina reikalauja dviejų durelių pasirinkimo - galima derinti skirtingų dydžių dureles.
- Dušo kabiną galima derinti su serija MODE ir FORM
- Tiekiami standartinio pločio ir specialaus pasirinkto pločio.
- Dušo kabinos durelės yra dešininės arba kairinės krypties.

GAMINĮ SUDARO:

200 cm perlenkiamos į abi puses varstomos durelės (dešininės arba kairinės krypties), 6 mm grūdintas tiesus stiklas (skaidrus / tonuotas), aliuminio profilis (anoduotas / blizgus), rankena, durelių

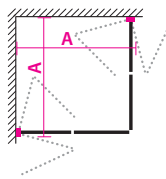

Į KAMPĄ

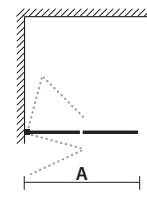
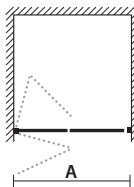
DURELĖS
PSV2Į NIŠĄ
SOLO

RANKŲ DARBO GAMINYS!

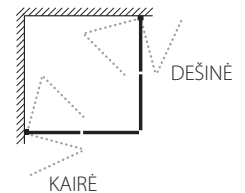

KAINOS IR TECHNINĖ INFORMACIJA:

Kodas*	Gaminio aprašymas	P.S. MATMUO=IŠORINIS MATMUO			
		Matmuo A durys	Matmuo A kampas	FT1 skaidru	FT2 tonuotas
PSV2LN/70/FT1/PrA	70 cm varstomos-perliankiamos durelės, anoduotas profilis (kairinės)	68 cm	70 cm	410.-	440.-
PSV2RN/70/FT1/PrA	70 cm varstomos-perliankiamos durelės, anoduotas profilis (dešininė)	68 cm	70 cm	410.-	440.-
PSV2LN/70/FT1/PrV/PrM	70cm varstomos-perlenkiamos durelės, baltas/juodas profilis (kairinės)	68 cm	70 cm	460.-	490.-
PSV2RN/70/FT1/PrV/PrM	70cm varstomos-perlenkiamos durelės, baltas/juodas profilis (dešininės)	68 cm	70 cm	460.-	490.-
PSV2LN/80/FT1/PrA	80 cm varstomos-perliankiamos durelės, anoduotas profilis (kairinės)	78 cm	80 cm	420.-	455.-
PSV2RN/80/FT1/PrA	80 cm varstomos-perliankiamos durelės, anoduotas profilis (dešininė)	78 cm	80 cm	420.-	455.-
PSV2LN/80/FT1/PrV/PrM	80cm varstomos-perlenkiamos durelės, baltas/juodas profilis (kairinės)	78 cm	80 cm	470.-	505.-
PSV2RN/80/FT1/PrV/PrM	80cm varstomos-perlenkiamos durelės, baltas/juodas profilis (dešininės)	78 cm	80 cm	470.-	505.-
PSV2LN/90/FT1/PrA	90 cm varstomos-perliankiamos durelės, anoduotas profilis (kairinės)	88 cm	90 cm	440.-	480.-
PSV2RN/90/FT1/PrA	90 cm varstomos-perliankiamos durelės, anoduotas profilis (dešininė)	88 cm	90 cm	440.-	480.-
PSV2LN/90/FT1/PrV/PrM	90cm varstomos-perlenkiamos durelės, baltas/juodas profilis (kairinės)	88 cm	90 cm	490.-	530.-
PSV2RN/90/FT1/PrV/PrM	90cm varstomos-perlenkiamos durelės, baltas/juodas profilis (dešininės)	88 cm	90 cm	490.-	530.-
PSV2LN/X/FT1/PrA	NEST.MATMENYS (60-95 cm) varstomos-perliankiamos durelės, anoduotas profilis (kairinės)**	X cm	X cm	540.-	580.-
PSV2RN/X/FT1/PrA	NEST.MATMENYS (60-95 cm) varstomos-perliankiamos durelės, anoduotas profilis (dešininė)**	X cm	X cm	540.-	580.-
PSV2LN/X/FT1/PrV/PrM	NEST.MATMENYS (60-95cm) varstomos-perlenkiamos durelės, baltas/juodas (kairinės)**	X cm	X cm	590.-	630.-
PSV2RN/X/FT1/PrV/PrM	NEST.MATMENYS (60-95cm) varstomos-perlenkiamos durelės, baltas/juodas profilis (dešininės)**	X cm	X cm	590.-	630.-

NIŠOS DURELĖS: FOLD, SOLO

Kodas	Gaminio aprašymas	Nišos matmuo***	FT1	FT2
PSV2LN/XNS/FT1/PrA	Specialaus dydžio nišos durelės (kairinės krypties) su anod. magnetiniu profiliu	X (60-95cm)	615.-	660.-
PSV2RN/XNS/FT1/PrA	Specialaus dydžio nišos durelės (dešininės krypties) su anod. magnetiniu profiliu	X (60-95cm)	615.-	660.-
PSV2LN/XNS/FT1/PrV, PrM	Specialaus dydžio nišos durelės (kairinės krypties) su baltu/juodu magnetiniu alium. profiliu	X (60-95cm)	705.-	750.-
PSV2RN/XNS/FT1/PrV, PrM	Specialaus dydžio nišos durelės (dešinės krypties) su baltu/juodu magnetiniu aliuminio profiliu	X (60-95cm)	705.-	750.-

* Kintamojo parametro kodas: FTx - stiklo tipas; X - durelių plotis, mm

** Montuodami nišinį variantą, nišą išmatuoti trijose vietose (apačioje, viduryje, viršuje)

*** Montuodami nišinį variantą, įsitikinkite, kad gaminio montavimo tolerancija ±5 mm yra pakankama

190 cm

6 mm
stiklas

ARC

• Dušo kabina su lenktomis, 190 cm aukščio varstomomis durelėmis (PNK2).

KABINĄ SUDARO:

190 cm į abi puses varstomos durelės (2 vnt.), 6 mm grūdintas, lenktas stiklas (skaidrus / tonuotas), aliuminio profilis (anoduotas/blizgus/baltas/juodas), rankena (2 vnt.), durių magnetinė tarpinė (2 vnt.), apatinė tarpinė (2 vnt.), montavimo detalės.

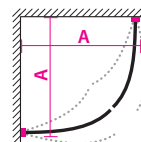
**MONTAVIMO POZICIJA:**

Į KAMPĄ
PNK2

KAINOS IR TECHNINĖ INFORMACIJA:

Kodas*	Gaminio aprašymas	Matmenys A (kampas)	Kaina FT1 (skaidrus)	Kaina FT2 (tonuotas)
PNK2/80/FTx/PrA	80x80 cm pusapvalė dušo kabina ARC, anoduotas profilis	80 cm	560.-	595.-
PNK2/80/FTx/PrG	80x80 cm pusapvalė dušo kabina ARC, blizgus profilis	80 cm	640.-	675.-
PNK2/80/FTx/xxx	80x80 cm pusapvalė dušo kabina ARC, spalva: JUODA (PrM); BALTA (PrV)	80 cm	640.-	675.-
PNK2/90/FTx/PrA	90x90 cm pusapvalė dušo kabina ARC, anoduotas profilis	90 cm	585.-	630.-
PNK2/90/FTx/PrG	90x90 cm pusapvalė dušo kabina ARC, blizgus profilis	90 cm	665.-	710.-
PNK2/90/FTx/xxx	90x90 cm pusapvalė dušo kabina ARC, spalva: JUODA (PrM); BALTA (PrV)	90 cm	665.-	710.-

PS. MATMUO=IŠORINIS GABARITAS

190 cm

6 mm
stiklas

AXIS

- Iš lenkto stiklo, 190 cm aukščio varstomos durelės (PSK3).
Varstomos į abi puses durelės be rankenos ir magnetinės tarpinės.
Kabina gali būti ir kairinė.

DURELES SUDARO:

190 cm pasukamos durelės, 6 mm grūdintas lenktas stiklas (skaidrus / tonuotas), aliuminio profilis (anoduotas/blizgus/baltas/juodas), apatinis vandens tarpiklis, montavimo detalės



MONTAVIMO POZICIJA:

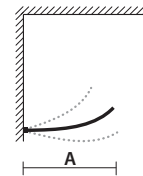

DURELĖS
PSK3

KAINOS IR TECHNINĖ INFORMACIJA:

Kodas*	Gaminio aprašymas	Matmenys A (durelės)	Kaina FT1 (skaidrus)	Kaina FT2 (tonuotas)
PSK3/63/FTx/PrA	63 cm varstomos durelės AXIS, anoduotas profilis	63 cm	275.-	290.-
PSK3/63/FTx/PrG	63 cm varstomos durelės AXIS, blizgus profilis	63 cm	320.-	335.-
PSK3/63/FTx/xxx	63 cm varstomos durelės AXIS, spalva: JUODA (PrM); BALTA (PrV)	63 cm	320.-	335.-
PSK3/73/FTx/PrA	73 cm varstomos durelės AXIS, anoduotas profilis	73 cm	285.-	305.-
PSK3/73/FTx/PrG	73 cm varstomos durelės AXIS, blizgus profilis	73 cm	335.-	335.-
PSK3/73/FTx/xxx	73 cm varstomos durelės AXIS, spalva: JUODA (PrM); BALTA (PrV)	73 cm	335.-	335.-

PS. MATMUO=IŠORINIS GABARITAS



DUŠO SIENELĖ SU KRYŽMINE ATRAMA

LINE

- Praktiška fiksuota dušo sienelė (6 mm arba 8 mm stiklas), skirta atskirti dušui arba apsaugoti baldus.
- Standartinio aukščio dušo sienelė: stiklo aukštis 200cm (kryžminė atrama prideda 2 cm aukščio)

SIENELĖ SUDARO:

LINE: 200cm aukščio dušo sienelė, specialaus pločio, 6mm arba 8mm grūdinto tiesaus stiklo (skaidraus arba tonuoto), anoduoti, blizgūs arba juodai/balai dažyti aliuminio profiliai, tvirtinimo detalės. Būtina užsakyti viršutinę kryžminę arba pakreiptą atramas.

LINE-X: 200cm aukščio dušo sienelė, specialaus pločio, 6mm arba 8mm grūdinto tiesaus stiklo (skaidraus arba tonuoto), anoduoti, blizgūs arba juodai/balai dažyti aliuminio profiliai, tvirtinimo detalės. Būtina užsakyti viršutinę kryžminę arba pakreiptą atramas.

IŠDĖSTYMAS

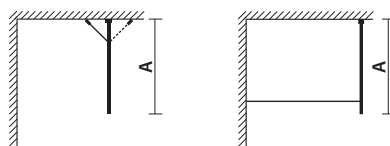

SIENA (KT)
(įstrižoji atrama)

SIENA (RT)
(kryžminė atrama)



DUŠO SIENELĖ SU PAKREIPTA ATRAMA

KAINOS IR TECHNINĖ INFORMACIJA:

Kodas*	Gaminio aprašymas	Matmuo A	Kaina FT1	Kaina FT2
LINE				
FSS5/70/FTx/PrA	70cm fiksuota dušo sienelė LINE be stiklo atramos (6mm)	70 cm	175.-	225.-
FSS4/70/FTx/PrA	70cm fiksuota dušo sienelė LINE be stiklo atramos (8mm)	70 cm	225.-	260.-
FSS5/80/FTx/PrA	80cm fiksuota dušo sienelė LINE be stiklo atramos (6mm)	80 cm	180.-	230.-
FSS4/80/FTx/PrA	80cm fiksuota dušo sienelė LINE be stiklo atramos (8mm)	80 cm	220.-	270.-
FSS5/90/FTx/PrA	90cm fiksuota dušo sienelė LINE be stiklo atramos (6mm)	90 cm	185.-	235.-
FSS4/90/FTx/PrA	90cm fiksuota dušo sienelė LINE be stiklo atramos (8mm)	90 cm	235.-	280.-
LINE-X				
FSS5/X/FTx/PrA	NEST. MATMENYS (30-64cm) fiksuota dušo sienelė LINE-X be atramos (6mm)	X cm	275.-	325.-
FSS5/X/FTx/PrA	NEST. MATMENYS (65-100cm) fiksuota dušo sienelė LINE-X be atramos (6mm)	X cm	285.-	335.-
FSS4/X/FTx/PrA	NEST. MATMENYS (30-64cm) fiksuota dušo sienelė LINE-X be atramos (8mm)	X cm	310.-	355.-
FSS4/X/FTx/PrA	NEST. MATMENYS (65-120cm) fiksuota dušo sienelė LINE-X be atramos (8mm)	X cm	390.-	435.-

PAPILDOMA ĮRANGA:

Sienujų profiliai

FSS5/X/FTx/Prx	Anoduotų sienų profilių pakeitimas blizgiais (PrG), juodais (PrM), baltais (PrV) profiliais (stiklas 6mm)	35.-
FSS4/X/FTx/Prx	Anoduotų sienų profilių pakeitimas blizgiais (PrG), juodais (PrM), baltais (PrV) profiliais (stiklas 8mm)	35.-

Stiklo atramos

KTL100A/V/M	Universalus, pritaikomas pagal ilgį pasviręs/skersinis laikiklis iki 100cm ilgio, apdaila: anoduotas (A), baltas (V), juodas (M) aliuminis.	110.-
RT	Teleskopinis kryžminis laikiklis 6-8mm stiklui (atramos ilgis 80-100cm) šlifuotas nerūdijantis plienas	70.-
KT	Pakreipta atrama 6-8mm stiklui, chromas	50.-
KTM	Pakreipta atrama 6-8mm stiklui, juoda	70.-
LT6	Lubų atrama LT 6mm stiklui, šlifuotas nerūdijantis plienas	35.-
LT8	Lubų atrama LT 8mm stiklui, šlifuotas nerūdijantis plienas	35.-

* Kintantis kodo parametras: X - produkto plotis; Y - produkto aukštis

PSS-varstomos į abi puses, tiesios durys, FSS-fiksuota tiesi sienelė. PSV-varstomos į abi puses, perlenkiamos tiesios durys. PNK-varstomos į abi puses, lenktos durys; PSK-varstoma, lenkta sienelė. KT-pakreipta atrama, RT-kryžminė atrama, LT-lubų atrama. PrA-anoduotas aliuminio profilis; PrG-blizgūs aliuminio profilis, PrV-baltas profilis, PrM-juodas profilis. FT1-skaidrus stiklas, FT2-tonuotas stiklas.



EXTRA-LINE

- Praktiška fiksuota dušo sienelė (6 mm arba 8 mm stiklas), skirta atskirti dušui arba apsaugoti baldus.
- Užsakomo pločio ir aukščio dušo sienelė.

SIENELĘ SUDARO:

190-225 cm aukščio ir 30-120cm pločio, 6mm arba 8mm grūdintas tiesus (skaidrus/tonuotas) stiklas, sienos ir grindų profilis (anoduotas/blizgus/baltas /juodas), tvirtinimo detalės. Būtina užsisakyti viršutinę, kryžminę, pakreipimo ir lubų atramas.



DUŠO SIENELĖ SU KRYŽMINE ATRAMA

IŠDĖSTYMAS

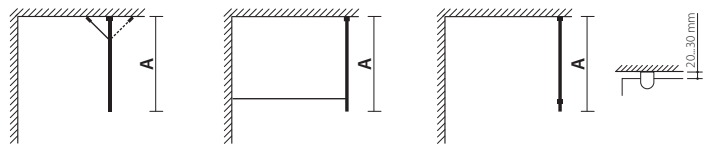

SIENA (KT)
(įstrižoji atrama)

SIENA (RT)
(kryžminė atrama)

SIENA (LT)
(tvirtinimas prie lubų)



DUŠO SIENELĖ SU PAKREIPTA ATRAMA

KAINOS IR TECHNINĖ INFORMACIJA:

Kodas*	Gaminio aprašymas (sienos)	Matmenys A	Kaina FT1	Kaina FT2
EXTRA-LINE-X				
FSS5/X+Y/FTx/PrA	SPEC. MATMENYS (plotis: 30-90 cm, aukštis: 190-225 cm), be stiklo atramos (6 mm)	X cm	335.-	385.-
FSS4/X+Y/FTx/PrA	SPEC. MATMENYS (plotis: 30-120 cm, aukštis: 190-250 cm), be stiklo atramos (8 mm)	X cm	435.-	505.-

LISAVARUSTUS:

Sienujų profiliai

FSS5/X/FTx/Prx	Anoduotų sienų profilių pakeitimas blizgiais (PrG), juodais (PrM), baltais (PrV) profiliais (stiklas 6mm)***	35.-
FSS4/X/FTx/Prx	Anoduotų sienų profilių pakeitimas blizgiais (PrG), juodais (PrM), baltais (PrV) profiliais (stiklas 8mm)***	35.-

Stiklo atramos

KTL100A/V/M	Universalus, pritaikomas pagal ilgį pasviręs/skersinis laikiklis iki 100cm ilgio, apdaila: anoduotas (A), baltas (V), juodas (M) aliuminis.	110.-
RT	Teleskopinis kryžminis laikiklis 6-8mm stiklui (atramos ilgis 80-100cm) šlifluotas nerūdijantis plienas	70.-
KT	Pakreipta atrama 6-8mm stiklui, chromas	50.-
KTM	Pakreipta atrama 6-8mm stiklui, juoda	70.-
LT6	Lubų atrama LT 6mm stiklui, šlifluotas nerūdijantis plienas	35.-
LT8	Lubų atrama LT 8mm stiklui, šlifluotas nerūdijantis plienas	35.-

* Kintantis kodo parametras: X - produkto plotis; Y - produkto aukštis

** Montavimo prie lubų atveju viršutinis stiklo kraštas turi būti 20-30 cm atstumu nuo lubų.

*** Profilio PrG; PrV; PrM maksimalus aukštis - 225 cm.

PSS-varstomos į abi puses, tiesios durys, FSS-fiksuota tiesi sienelė. PSV-varstomos į abi puses, perlenkiamos tiesios durys. PNK-varstomos į abi puses, lenktos durys; PSK-varstoma, lenkta sienelė. KT-pakreipta atrama, RT-kryžminė atrama, LT-lubų atrama. PrA-anoduotas aliuminio profilis; PrG-blizgus aliuminio profilis, PrV-baltas profilis; PrM-juodas profilis. FT1-skaidrus stiklas, FT2-tonuotas stiklas.

6 mm
stiklas

X

FRAME



DUŠO SIENELĖ R2 SU SKERSINIŲ LAIKIKLIŲ LAIKIKLIŲ

FRAMELINE

Moderni Blackline įrėminta dušo sienelė be aukštos kokybės dušo sienelės funkcijų atlieka ir efektingo vonios kambario interjero dizaino elemento vaidmenį. Blackline dušo sienelės yra 200 cm aukščio ir jos pagamintos iš 6 mm grūdinto skaidraus stiklo (T1) arba pilko tonuoto stiklo (T2) bei juodai dažytų arba anoduotų matinių sidabrinių aliuminio profilių. Kaip papildomą įrangą siūlomas atramas (kryžminės arba pakreiptas) galima užsakyti su sienelės profilių apdaila, t. y. juodas arba matines sidabrines. Blackline dušo sienelėms siūlome tris (3) skirtingus motyvus: įrėmintas stiklas (R1), įrėmintas stiklas su horizontaliu motyvu (R2, foto) ir įrėmintas stiklas su kvadratinio motyvu (R3).

SIENELĖS SUDARO:

- › Surinkta dušo sienelė
- › Patvarus aliuminio rėmas, juosiantis grūdintą 6 mm stiklą
- › Išorinėje dušo sienelės pusėje išdėstyti motyvų profiliai
- › Vidinėje dušo sienelės pusėje motyvų profilių nėra, kad būtų lengviau valyti
- › Sieninis tvirtinimas kompensuoja sienos pasvirimą +/- 5 mm
- › Dušo sienelė nėra dešininė arba kairinė, t. y. ją galima apsukti ir įrengti kitos rankos kryptimi



DUŠO SIENELĖ R1 SU PASVIRUSIA ATRAMA



DUŠO SIENELĖ R3 SU SKERSINIŲ LAIKIKLIŲ

KAINOS IR TECHNINĖ INFORMACIJA:

Kodas	Gaminio aprašymas	Kaina PrM	Kaina PrV	Kaina PrA
Su išoriniu rėmu R1				
FRS5/90/R1/FT1	Dušo sienelės 6mm stiklas T1, išorinis rėmas 200*90cm	300.-	300.-	300.-
FRS5/90/R1/FT2	Dušo sienelės 6mm stiklas T2, išorinis rėmas 200*90cm	355.-	355.-	355.-
FRS5/x/R1/FT1	Dušo sienelės 6mm stiklas T1, išorinis rėmas X (cm), plotis 200*60-120cm	345.-	345.-	345.-
FRS5/x/R1/FT2	Dušo sienelės 6mm stiklas T2, išorinis rėmas X (cm), plotis 200*60-120cm	395.-	395.-	395.-
Išorinis rėmas ir horizontalūs motyvai R2				
FRS5/90/R2/FT1	Dušo sienelės 6mm stiklas T1, išorinis rėmas ir horizontalus motyvas 200*90cm	355.-	355.-	355.-
FRS5/90/R2/FT2	Dušo sienelės 6mm stiklas T2, išorinis rėmas ir horizontalus motyvas 200*90cm	410.-	410.-	410.-
FRS5/x/R2/FT1	Dušo sienelės 6mm stiklas T1, išorinis rėmas X (cm) ir horizontalus motyvas, plotis 200*60-120cm	405.-	405.-	405.-
FRS5/x/R2/FT2	Dušo sienelės 6mm stiklas T2, išorinis rėmas X (cm) ir horizontalus motyvas, plotis 200*60-120cm	405.-	460.-	460.-
Išorinis rėmas ir kvadratiniai motyvai R3				
FRS5/90/R3/FT1	Dušo sienelės 6mm stiklas T1, išorinis rėmas ir stačiakampis motyvas 200*90cm	420.-	420.-	420.-
FRS5/90/R3/FT2	Dušo sienelės 6mm stiklas T2, išorinis rėmas ir stačiakampis motyvas 200*90cm	475.-	475.-	475.-
FRS5/x/R3/FT1	Dušo sienelės 6mm stiklas T1, išorinis rėmas X (cm) ir stačiakampis motyvas, plotis 200*60-120cm	475.-	475.-	475.-
FRS5/x/R3/FT2	Dušo sienelės 6mm stiklas T2, išorinis rėmas X (cm) ir stačiakampis motyvas, plotis 200*60-120cm	525.-	525.-	525.-
KTL100RM/RV	Universalus, pritaikomas pagal ilgį/pasviręs laikiklis iki 100cm ilgio, apdaila baltas(V)/ juodas (M).	110.-	110.-	110.-
KTL100RA	Universalus, pritaikomas pagal ilgį/pasviręs laikiklis iki 100cm ilgio, apdaila anoduotas aliuminis.	110.-	110.-	110.-
KTL120RM/RV	Universalus, pritaikomas pagal ilgį/pasviręs laikiklis iki 120cm ilgio, apdaila baltas(V)/ juodas (M).	135.-	135.-	135.-
KTL120RA	Universalus, pritaikomas pagal ilgį/pasviręs laikiklis iki 120cm ilgio, apdaila anoduotas aliuminis.	135.-	135.-	135.-

*Kintantis kodo parametras: X – sienelės plotis

Naujiena**6 mm**
stiklas

Solid Surface

KANTO

DUŠO KABINA

89,5 x 89,5 x 214 cm Stacionari sienelė ir varstomos durys + Xonyx padėklas

Dušo kabina, kurią sudaro dušo durys (PSS1) ir nejudama siena (FSS1), pagaminta iš 6 mm grūdinto stiklo (skaidrus/tonuotas). Fiksuota siena pritvirtinta prie grindų U profiliu, sienos tvirtumą užtikrina sienos profilis ir kryžminė atrama.

Dušo padėklas pagamintas iš švelnaus paviršiaus Xonyx akmens masės, kuris suteikia stiprumą ir tvirtumą, yra atsparus dilimui ir lengvai valomas.

Kodas	Gaminio aprašymas	Kaina T1	Kaina T2
KN9/DN/FTX/PrA	Dušo kampas su Kanto padėklu, anoduoti profiliai	1180.-	1275.-
KN9/DN/FTX/PrV	Dušo kampas su Kanto padėklu, balti profiliai	1260.-	1355.-
KN9/DN/FTX/PrM	Dušo kampas su Kanto padėklu, juodi profiliai	1260.-	1355.-

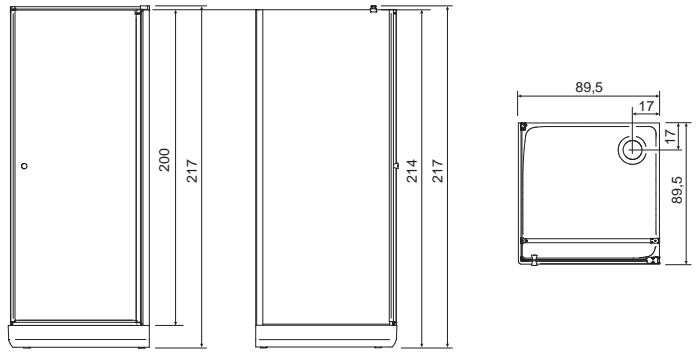

VIBE

DUŠO KABINA: PRIEKINĖ SIENELĖ (stiklas) + PADĖKLAS

100 x 89 x 205 cm

„Vibe“ yra pagaminta iš šiek tiek išlenkto ir grūdinto stiklo. Stiklą pasirinkimas: skaidrus (T1) arba tonuotas (T2). Padėklas yra pagamintas iš akmens masės Xonyx™, kuri dušo padėklui suteikia masyvumo ir tvirtumo. Padėklas Xonyx™ yra lengvai prižiūrimas, atsparus nusidėvėjimui, prireikus jį galima renovuoti.

DĖMESIO! Montuojant Vibe su žemu padėklu, vieta turi būti paruošta pagal montavimo instrukcijas.

Kodas/Gaminio aprašymas	Kaina T1	Kaina T2
Dušo kampas su Xonyx padėklu 100x89x205 cm	1235.-	1285.-
VBV/DN (kairės pusės), VBP/DN dešinės pusės		

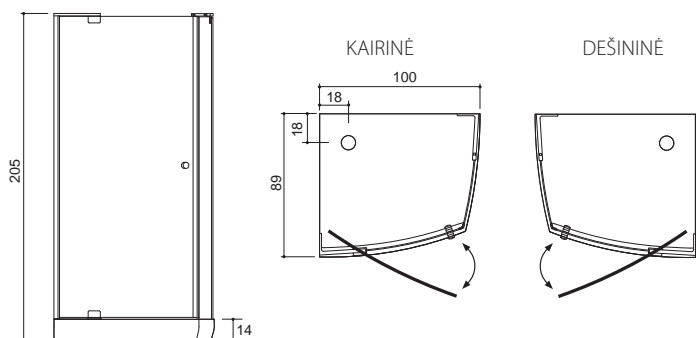

200 cm

8 mm
klaas

X

Solid Surface

MAKRO DUŠO KABINA

Makro dušo kabina su žemu padėklu: 200 cm aukščio dušo kabiną sudarantis 8 mm grūdintas skaidrus stiklas, įvairios paskirties aliuminio profiliai, poliruoto nerūdijančio plieno dvipusės rankenos, magnetinės durelių tarpinės, pilnai sukomplektuotas Xonyx solid surface dušo padėklas ir tvirtinimo detalės.

- › Užsakant reikia atsižvelgti į tai, kad dušo kabina yra dešininės ar kairinės krypties (pagal žemiau pateiktą brėžinį)
- › Makro Xonyx solid surface žemo dušo padėklo dušo aukštis yra 4,5 cm – reikalauja grindyse įrengto nutekėjimo vamzdžio (nutekėjimo parengimas pagal montavimo instrukcijas)
- › Makro dušo padėklai turi įrengtą HighFlow nutekėjimo sistemą (išbandytas nutekėjimo greitis 30 litrų per minutę)

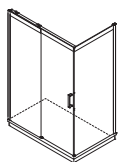

KAIRINĖS KRYPTIES
(su padėklu)

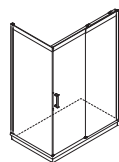

DEŠININĖS KRYPTIES
(su padėklu)

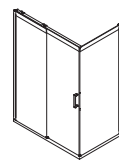

KAIRINĖS KRYPTIES
(be padėklo)



DEŠININĖS KRYPTIES
(be padėklo)

Kodas	Gaminio aprašymas	Kaina
-------	-------------------	-------

DUŠO PADĖKLAS

M2V/LO/AD arba M2P/LO/AD	Makro 120 dušo padėklas 90x120 cm (ŽEMAS 4,5 cm)	730.-
M2V/HI/AD arba M2P/HI/AD	Makro 120 dušo padėklas 90x120 cm (AUKŠTAS 13,5 cm)	920.-
M4V/LO/AD arba M4P/LO/AD	Makro 140 dušo padėklas 90x140 cm (ŽEMAS 4,5 cm)	795.-
M4V/HI/AD arba M4P/HI/AD	Makro 140 dušo padėklas 90x140 cm (AUKŠTAS 13,5 cm)	990.-
M6V/LO/AD arba M6P/LO/AD	Makro 160 dušo padėklas 90x160 cm (ŽEMAS 4,5 cm)	865.-
M8V/LO/AD arba M8P/LO/AD	Makro 180 dušo padėklas 90x180 cm (ŽEMAS 4,5 cm)	935.-

DUŠO KABINA (be padėklo)

M2P/ES, M2V/ES	Makro 120 dušo kabina (KAIRĖ/DEŠINĖ) 90x120x200 cm	1120.-
M4P/ES, M4V/ES	Makro 140 dušo kabina (KAIRĖ/DEŠINĖ) 90x140x200 cm	1160.-
M6P/ES, M6V/ES	Makro 160 dušo kabina (KAIRĖ/DEŠINĖ) 90x160x200 cm	1190.-
M8P/ES, M8V/ES	Makro 180 dušo kabina (KAIRĖ/DEŠINĖ) 90x180x200 cm	1220.-

DUŠO SIENELĖ NIŠAI (be padėklo)

NXP/ES	Makro dušo sienelė, (DEŠINĖ) X(120-180)x200 cm	1070.-
NXV/ES	Makro dušo sienelė, (KAIRĖ) X(120-180)x200 cm	1070.-

X - nišos plotis (matuoti viršuje ir apačioje)



NIŠA KAIRINĖS
KRYPTIES (be padėklo)



NIŠA DEŠININĖS
KRYPTIES (be padėklo)

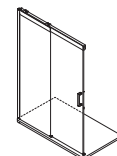

NIŠA KAIRINĖS
KRYPTIES (su padėklu)

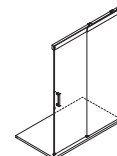

NIŠA DEŠININĖS
KRYPTIES (su padėklu)



DUŠO PADĖKLAS

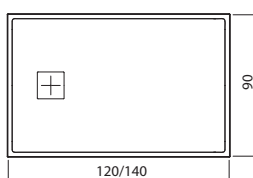

DUŠO PADĖKLAS

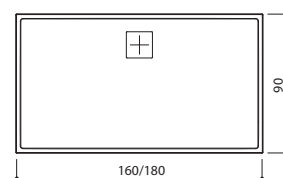

DUŠO PADĖKLAI IŠ XONYX AKMENS MASĖS

Xonyx -tai polimerizuotas dirbtinis akmuo yra struktūriškai labai stipri medžiaga, o medžiagos paviršius yra subtiliai šilkinis ir šiltas. Xonyx produktų švelnioji apdaila suteikia paviršiui šiek tiek blizgesio turintį matinį įspūdį su labai geromis paviršiaus valymo savybėmis. Padėklas ir šoninė uždanga - yra vienas gaminy. Komplekte yra chromuotas išbėgimas su sifonu, bei reguliuojamo aukščio kojelės.

Kodas	Aprašymas	Kaina
KN9/AD	Kvadratinis padėklas KANTO 90x90cm	590.-
RN9/AD	Pusapvalis padėklas RONDO 90x90cm	570.-

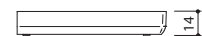
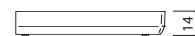
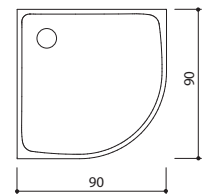
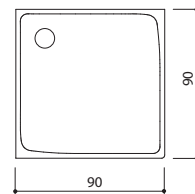

KANTO

RONDO



PROJECT SERIJOS APDAILA



STIKLO TIPAS:

- 1 Tonuotas pilkas (FT2)**
6 mm grūdintas stiklas
- 2 Skaidrus (FT1)**
6 mm grūdintas stiklas

PROFILIO TIPAS:

- 4 Anoduotas (PrA)**
Anoduoto aliuminio profiliai
- 5 Blizgus (PrG)**
Blizgūs aliuminio profiliai
- 6 Juodas (PrM)**
Dažyti aliuminio profiliai
- 7 Baltas (PrV)**
Dažyti aliuminio profiliai



PROJECT SERIJOS PRIEDAI



1



2



3

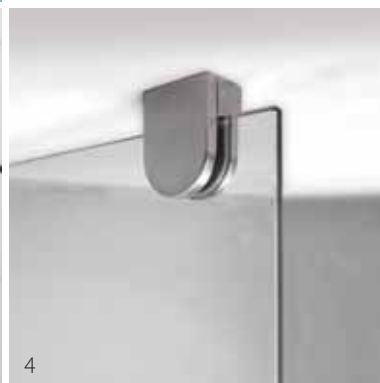

4



5



Aprašymas	Apdaila	Kodas
1 Pakreipta atrama 6-8 mm stiklui	Chromas Juoda	KT KTM
2 DUO nišos durelės + sienelė su magnetiniu pritraukėju (leidžia duris atidarinėti į abi puses)	Anoduota Balta Juoda	PrA PrV PR
3 Solo nišos durelės + sienelė su magnetiniu pritraukėju (leidžia duris atidarinėti į abi puses)	Anoduota Balta Juoda	PrA PrV PrM
4 Lubų ir grindų sąvarža 6 mm stiklui Lubų ir grindų sąvarža 8 mm stiklui	Chromas Chromas	LT6 LT8
5. Universali, pagal dydį pjausma /kryžminė atrama 6-8mm stiklui	Anoduota Balta Juoda	KTL100A KTL100V KTL100M





VONIOS KAMBARIO BALDAI

Balteco vonios kambarių 2019 m. kataloge dizaininių baldų kolekcijose rasite didelį vonios kambario baldų pasirinkimą. Derindami įvairių matmenų, funkcionalumo, platų apdailos pasirinkimą ir aksesuarus sukursite išties unikalų vonios kambarį.

Balteco vonios kambario baldai yra funkcionalūs, ilgaamžiai, minimalistinio skandinaviško dizaino ir aukštos kokybės. Baldų gamyboje Balteco naudoja tik geriausios europinės kilmės medžiagas, naujoviškus techninius sprendimus ir pripažintą Blum furnitūrą. Svarbus unikalus Balteco baldų aspektas yra tas, kad, skirtingai nei dauguma gamintojų, baldų korpusai gaminami iš aukštos kokybės medžiagos MDF (medium density fibreboard), kuri užtikrina didelį baldų korpuso patvarumą ir aukštą baldų apdailos paviršių kokybę.

Visos baldų detalės iš MDF (korpuso detalės, durėlės, stalčiai ir kt.) gaminamos novatoriškiausioje Baltijos šalių gamybos linijoje, vadovaujant aukštos kvalifikacijos ir patyrusiems meistrams. Xonyx solid surface satininės apdailos praustuvai ir GelCast blizgios apdailos praustuvai gaminami taip pat Balteco gamyklose – taip užtikrinama aukšta produktų kokybė.

- › Patvarūs MDF korpuso baldai
- › Tyliai užsidarantys patvarūs stalčiai ir durėlės
- › Aukščiausios kokybės BLUM (Austrija) furnitūra
- › Iš anksto surinktos spintelės, kad būtų užtikrintas paprastas sumontavimas
- › Dešimt skirtingų madingų skandinaviškų spalvų pasirinkimas
- › Xonyx *solid surface* praustuvų satininė apdaila
- › GelCast praustuvų blizgi apdaila

GRADA

Grada – tai naujausia ir reprezentatyviausia Balteco vonios kambario baldų serija, modernų minimalistinį dizainą apjungianti su plačiu madingų skandinaviskų spalvų pasirinkimu. Grada siūlo įvairių dydžių talpius aukštos kokybės praktiškus vonios baldus. Baldai be išsikišančių rankenų yra nepretenzingi savo forma ir labai funkcionalūs.

- > Iš anksto surinktos spintelės iš 19 mm MDF užtikrina tvirtą konstrukciją
- > Lengvas montavimas
- > Pusiau matinė dažyta baldų apdaila
- > Platus madingų skandinaviskų spalvų pasirinkimas
- > Ergonomiškos ir patikimos Blum Legrabox stalčių sistemos
- > Xonyx solid surface praustuvo su satininės apdailos stalviršiu
- > Priderintų veidrodžių su spintelėmis ir veidrodžių su apšvietimu pasirinkimas, žr. psl. 122-126

XONYX™
SolidSurface

Blum
LEGRABOX

PLOTIS (cm)

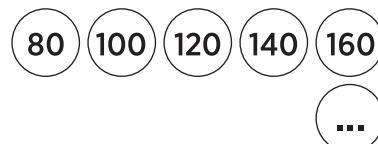

2 PRAUSTUVAI

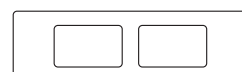

APDAILA

STANDARTINĖS SPALVOS

SPECIALIOSIOS SPALVOS



Balta
(CH) RAL 9016



Juoda
(LI) M20S9000N



Graphite
(GP) S 7500-N



Deep ocean blue (DO) S
8010-R 90 B



Blue mist
(BM) S 2010-B



Pilka
(LG) S 3000-N

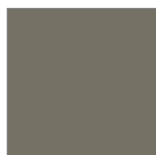

Moss green
(MG) S 7005-G 80 Y



Blue grey
(BG) S 7010-R 90 B



Emerald green
(EG) S 7020-B 30 G



Red eclipse
(TRE) S 4050-Y 90 R

Kodas*	Gaminio aprašymas	Standartinės spalvos	Specialiosios spalvos
Praustuvo spintelės			
VT704/0410	Praustuvo spintelė 40, apdaila: pusiau matiniai dažai	565.-	655.-
VT704/0610	Praustuvo spintelė 60, apdaila: pusiau matiniai dažai	620.-	710.-
VT704/0810	Praustuvo spintelė 80, apdaila: pusiau matiniai dažai	660.-	765.-
VT704/1010	Praustuvo spintelė 100, apdaila: pusiau matiniai dažai	690.-	795.-
VT704/1210	Praustuvo spintelė 120, apdaila: pusiau matiniai dažai	795.-	910.-
VT704/1410	Praustuvo spintelė 140, apdaila: pusiau matiniai dažai	890.-	1025.-
VT704/0400	Praustuvo spintelės lentyna 40, apdaila: pusiau matiniai dažai	245.-	290.-
Xonyx integruoti praustuvai			
SS704/0610GRADA-C	Grada Xonyx integruotas praustuvas su stalviršiu 60, įrengtas per vidurį	345.-	
SS704/0810GRADA-C	Grada Xonyx integruotas praustuvas su stalviršiu 80, įrengiamas per vidurį	360.-	
SS704/1010GRADA-C	Grada Xonyx integruotas praustuvas su stalviršiu 100, įrengiamas per vidurį	375.-	
SS704/1210GRADA-C	Grada Xonyx integruotas praustuvas su stalviršiu 120, įrengiamas per vidurį	400.-	
SS704/1210GRADA-T	Grada Xonyx integruotas praustuvas su stalviršiu, dvigubas 120, įrengiamas per vidurį	520.-	
SS704/1210GRADA-R	Grada Xonyx integruotas praustuvas su stalviršiu 120, įrengiamas dešinėje	445.-	
SS704/1210GRADA-L	Grada Xonyx integruotas praustuvas su stalviršiu 120, įrengiamas kairėje	445.-	
SS704/1410GRADA-C	Grada Xonyx integruotas praustuvas su stalviršiu 140, įrengiamas per vidurį	445.-	
SS704/1410GRADA-T	Grada Xonyx integruotas praustuvas su stalviršiu, dvigubas 140, įrengiamas per vidurį	505.-	
SS704/1410GRADA-R	Grada Xonyx integruotas praustuvas su stalviršiu 140, įrengiamas dešinėje	445.-	
SS704/1410GRADA-L	Grada Xonyx integruotas praustuvas su stalviršiu 140, įrengiamas kairėje	445.-	
SS704/1610GRADA-C	Grada Xonyx integruotas praustuvas su stalviršiu 160, įrengiamas per vidurį	445.-	
SS704/1610GRADA-T	Grada Xonyx integruotas praustuvas su stalviršiu, dvigubas 160, įrengiamas per vidurį	520.-	
SS704/1610GRADA-R	Grada Xonyx integruotas praustuvas su stalviršiu 160, įrengiamas dešinėje	470.-	
SS704/1610GRADA-L	Grada Xonyx integruotas praustuvas su stalviršiu 160, įrengiamas kairėje	470.-	
Xonyx solid surface stalviršiai 14 mm			
SS704/0610	Grada Xonyx stalviršis 60	170.-	
SS704/0810	Grada Xonyx stalviršis 80	200.-	
SS704/1010	Grada Xonyx stalviršis 100	250.-	
SS704/1210	Grada Xonyx stalviršis 120	300.-	
SS704/1410	Grada Xonyx stalviršis 140	350.-	
SS704/1610	Grada Xonyx stalviršis 160	405.-	
SS704/1810	Grada Xonyx stalviršis 180	445.-	
SS704/2010	Grada Xonyx stalviršis 200	495.-	
SS704/2210	Grada Xonyx stalviršis 220	545.-	
SS704/2410	Grada Xonyx stalviršis 240	595.-	
Rekomenduojame prie stalviršio pasirinkti NEO serijos praustuva.			
Galima pastatomo praustuvo pozicija			
Pakabinamos šoninės spintos, lentynos			
VT704/2343	Grada aukšta šoninė spinta 40, apdaila: pusiau matiniai dažai	560.-	650.-
VT704/2123	Aukšta lentyna 20, apdaila: pusiau matiniai dažai	225.-	265.-
VT704/2123LED	Aukšta lentyna 20 su LED su apšvietimu, apdaila: pusiau matiniai dažai	335.-	385.-
Veidrodinės spintelės			
VT704/2842	Grada veidrodinė spintelė 40, dvipusės	375.-	435.-
VT704/2882	Grada veidrodinė spintelė 80, dvipusės	555.-	640.-
VT704/2812	Grada veidrodinė spintelė 100, dvipusės	625.-	720.-
LED apšvietimas			
VT704/2882EL	Grada veidrodinė spintelė 80 su LED apšvietimu *	840.-	965.-
VT704/2812EL	Grada veidrodinė spintelė 100 su LED apšvietimu *	945.-	1090.-
VT704/288242EL	Grada veidrodinė spintelė 120(80+40cm) su LED apšvietimu *	1300.-	1440.-
VT704/281242EL	Grada veidrodinė spintelė 140(100+40cm) su LED apšvietimu *	1435.-	1590.-
* LED apšvietimas viršuje ir apačioje, junginėjamas rankos judesiu komplekte rozetė 220V			

PRAUSTUVO SPINTELĖ 60

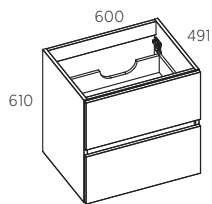

INTEGRUOTAS PRAUSTUVAS 60

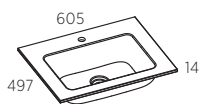

PRAUSTUVO SPINTELĖ 40

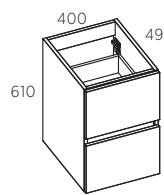

LENTYNA PO PRAUSTUVU 40

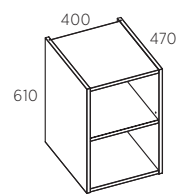

PRAUSTUVO SPINTELĖ 80

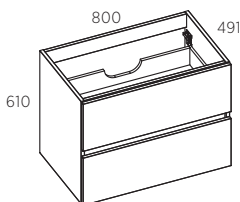

INTEGRUOTAS PRAUSTUVAS 80

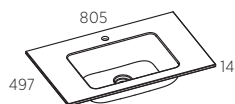

AUKŠTA ŠONINĖ SPINTA 40

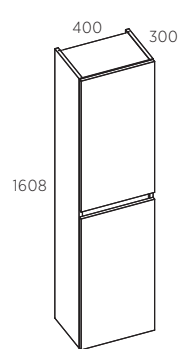

AUKŠTA ŠONINĖ LENTYNA 20

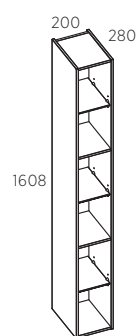

PRAUSTUVO SPINTELĖ 100

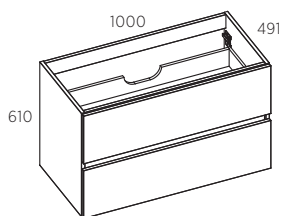

INTEGRUOTAS PRAUSTUVAS 100

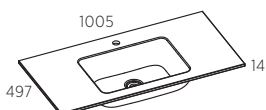

VEIDRODINĖ SPINTELĖ 40

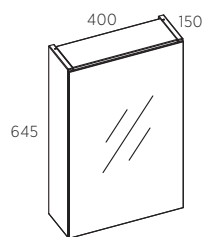

PRAUSTUVO SPINTELĖ 120

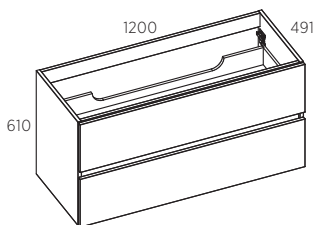

INTEGRUOTAS PRAUSTUVAS 120

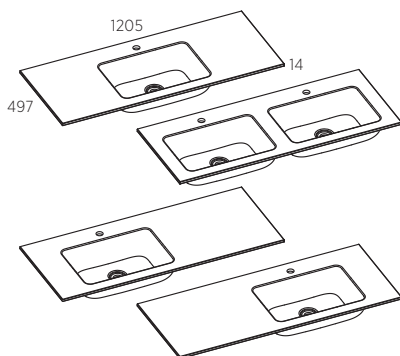

VEIDRODINĖ SPINTELĖ 80

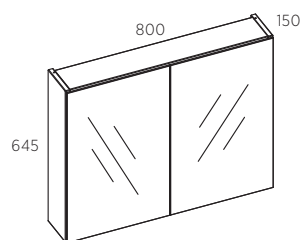

PRAUSTUVO SPINTELĖ 140

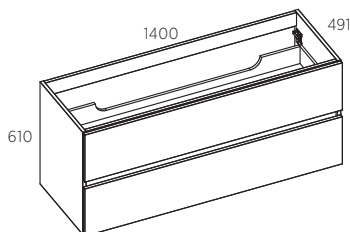

INTEGRUOTAS PRAUSTUVAS 140

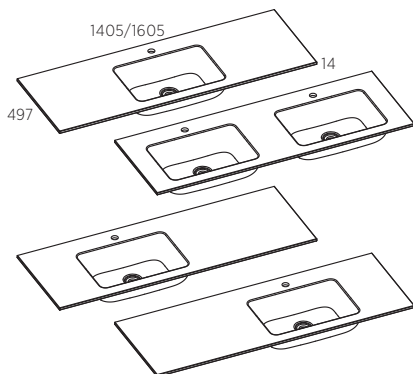

VEIDRODINĖ SPINTELĖ 100

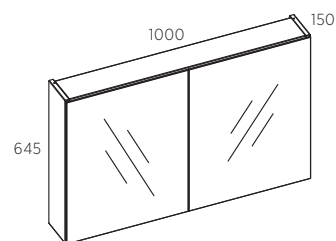

VEIDRODINĖS SPINTELĖS LED APŠVIETIMO MODULIS



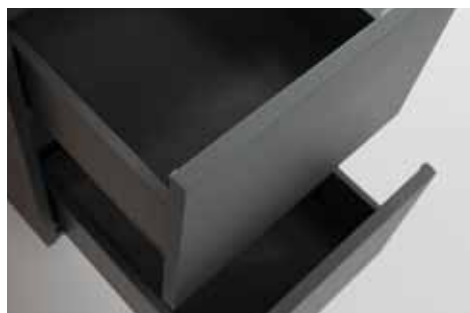





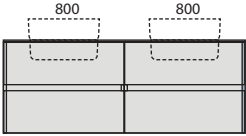
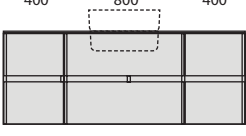
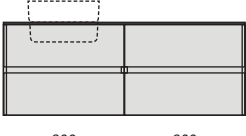
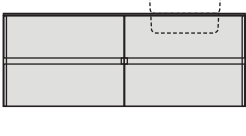
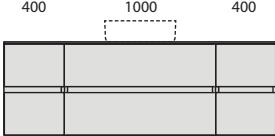
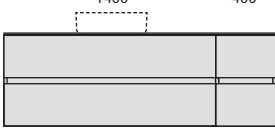
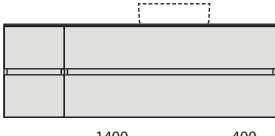
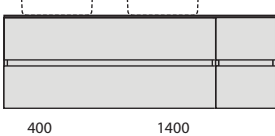
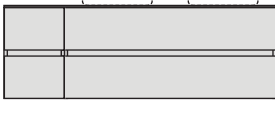

GRADA MODULIACIJOS SU INTEGRUOTU ARBA ANT STALVIRŠIO PASTATOMU PRAUSTUVAIS

	40 cm	60 cm	80 cm	100 cm	120 cm	140 cm
<p>PRAUSTUVO SPINTELĖ</p> <p>Gylis: 491 Aukštis: 610</p> <p>Vaizdas iš priekio</p>	<p>400</p>	<p>600</p>	<p>800</p>	<p>1000</p>	<p>1200</p> <p>1200</p> <p>800 400</p> <p>400 800</p>	<p>1400</p> <p>1400</p> <p>1000 400</p> <p>400 1000</p>
<p>LENKIMO MODULIS</p> <p>sūgavus 470 kūgis 610 Aukštis: 610</p> <p>Eestvaade</p> <p>Vaizdas iš priekio</p>	<p>400</p>					
<p>INTEGRUOTAS PRAUSTUVAS</p> <p>PRAUSTUVAS ANT STALVIRŠIO</p> <p>Vaizdas iš viršaus</p>		<p>600</p>	<p>800</p>	<p>1000</p>	<p>1200</p> <p>1200</p> <p>800 400</p> <p>400 800</p>	<p>1400</p> <p>1400</p> <p>1000 400</p> <p>400 1000</p>

GRADA MODULIACIJA SU PRAUSTUVU ANT STALVIRŠIO

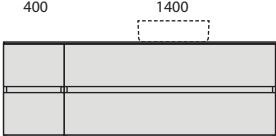
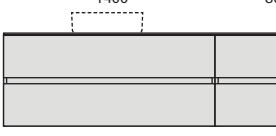
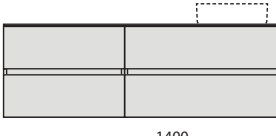
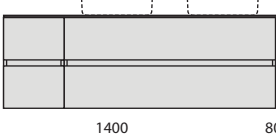
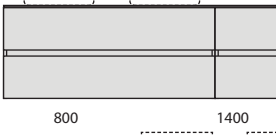
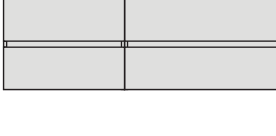
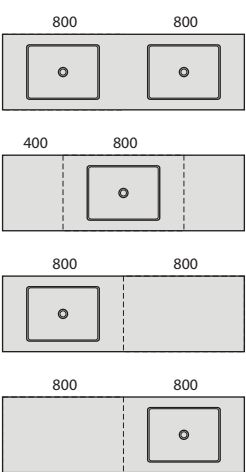
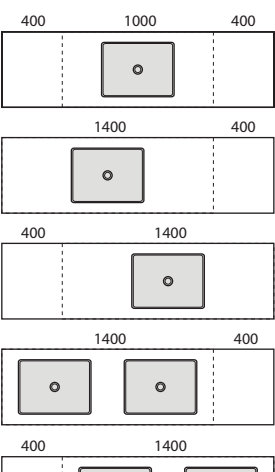
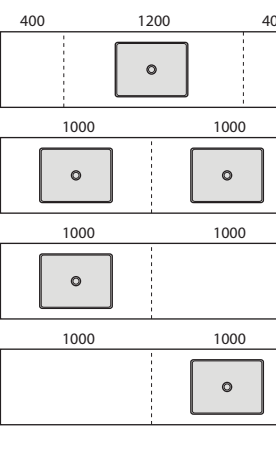
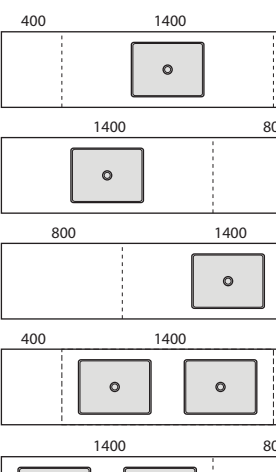
160 cm	180 cm	200 cm	220 cm
<p>C</p>  <p>L</p>  <p>R</p>  <p>LT</p>  <p>RT</p> <p>Lentynos modulį galima gauti Iš esant Grada+ moduliacijai</p>	<p>C</p>  <p>T</p>  <p>L</p>  <p>R</p>  <p>LT</p> 	<p>C</p>  <p>L</p>  <p>R</p>  <p>T</p>  <p>LT</p>  <p>RT</p>	<p>T</p>  <p>L</p>  <p>R</p>  <p>C</p>  <p>LRT</p>  <p>LT</p>  <p>RT</p>
			

GRADA MODULIACIJOS SU INTEGRUOTU ARBA ANT STALVIRŠIO PASTATOMU PRAUSTUVAIS

	40 cm	80 cm	100 cm	120 cm	140 cm	160 cm
<p>VEIDRODINĖ SPINTELĖ</p> <p>Gylis: 150 Aukštis: 680 Aukštis (durelių): 700</p> <p>Vaizdas iš priekio Vaizdas iš viršaus</p>	<p>400</p>	<p>800</p>	<p>1000</p>	<p>400 800</p>	<p>400 1000</p>	<p>800 800</p>
<p>STATI ŠONINĖ SPINTELĖ</p> <p>Gylis: 300 Aukštis: 1610 Aukštis (durelių): 700 Medžiaga: MDF 19mm</p> <p>Vaizdas iš viršaus Vaizdas iš priekio</p>	<p>400</p>	<p>DERINIAI:</p> <p>400 200 200 400 400 200 400</p>			<p>400 200 400</p>	
<p>LENTYNOS MODULIS</p> <p>Gylis: 280 Aukštis: 1610 Aukštis (duris): 700 Medžiaga: MDF 12mm</p> <p>Vaizdas iš viršaus Vaizdas iš priekio</p>	<p>200</p>					
<p>LED ŠVIĖSOS MODULIS</p>		800	1000	1200	1400	1600

GRADA+ MODULIACIJOS SU INTEGRUOTU ARBA ANT STALVIRŠIO PASTATOMU PRAUSTUVAIS

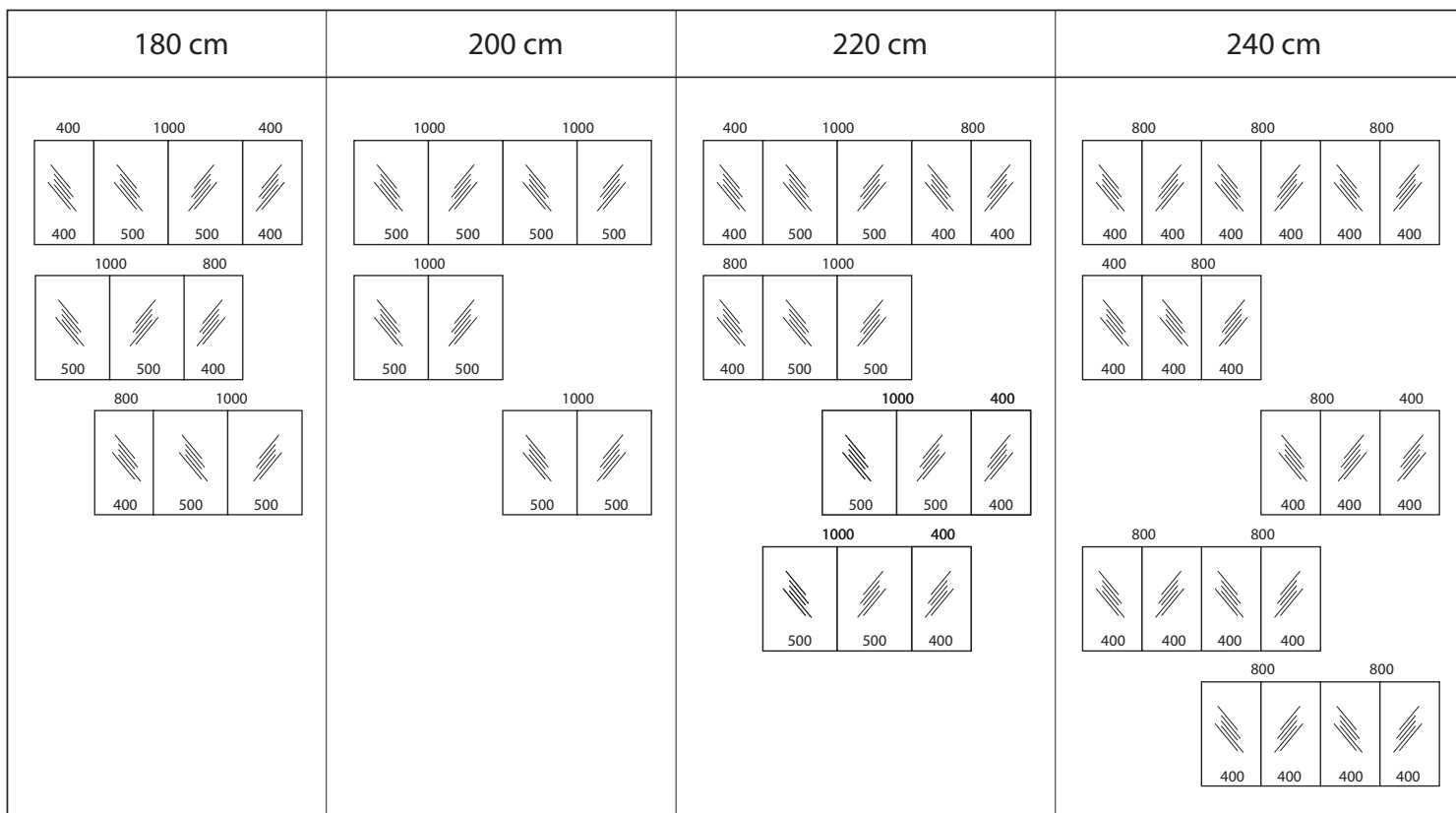

DERINIAI:

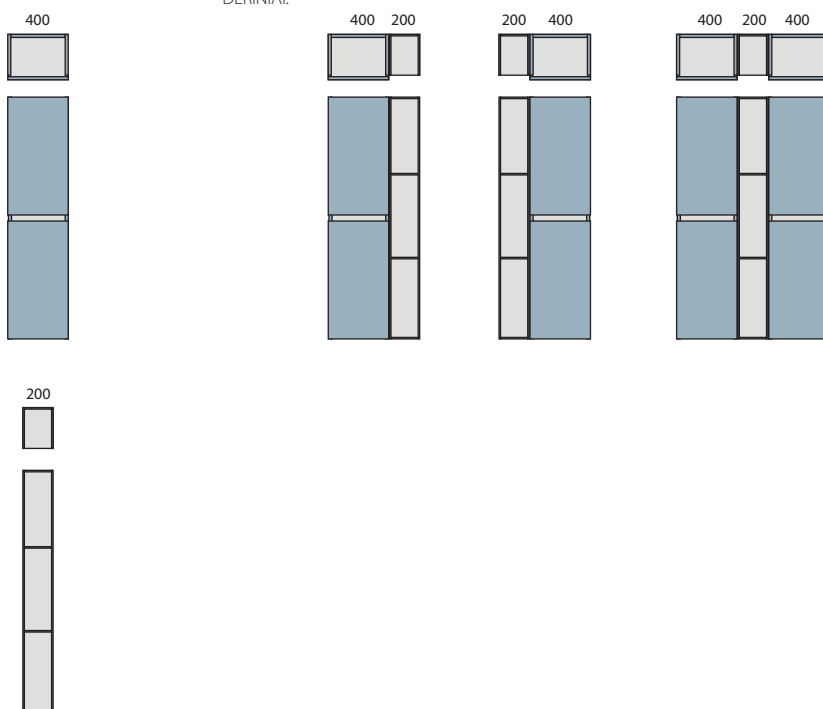

LED apšvietimo modulis; komplektuojamas pagal veidrodinės spintelės moduliaciją

INTEGRA

Integra baldai suprojektuoti tuo pačiu stiliumi, kaip Integra vonios, kur baltos Xonyx solid surface tekančios linijos ir baldų bei sienelių apdaila šios serijos produktus sujungia į gerai veikiančią kolekciją. Šešių skirtingų PVC apdailų praustuvų spintelės su dviem stalčiais ir šoninės spintos yra ne tik stilingi, bet ir tarpūs.

- › Iš anksto surinktos spintelės užtikrina patvarią konstrukciją ir paprastą montavimą
- › Platus įvairios PVC apdailos pasirinkimas
- › Ergonomiškos ir patikimos Blum Tandembox stalčių sistemos
- › Xonyx solid surface integruoti praustuvai su satvinine apdaila
- › Priderintų veidrodžių su apšvietimu pasirinkimas, žr. psl. 122-126

XONYX™
SolidSurface

Blum
TANDEMBOX

PLOTIS (cm)



Kodas*	Gaminio aprašymas	Kaina
Integra 80		
INT8/PVCxxx/PTO	INTEGRA 80 cm PVC plėvelės apdaila, atidarymas spustelint, su integruotu praustuvu	1215.-
INT8/PVCxxx/NSS	INTEGRA 80 cm PVC plėvelės apdaila, atidarymas truktelint, su integruotu praustuvu**	1149.-
Integra 100		
INT10/PVCxxx/PTO	INTEGRA 100 cm PVC plėvelės apdaila, atidarymas spustelint, su integruotu praustuvu	1500.-
INT10/PVCxxx/NSS	INTEGRA 100 cm PVC plėvelės apdaila, atidarymas truktelint, su integruotu praustuvu**	1335.-
Integra 120		
INT12/PVCxxx/PTO	INTEGRA 120 cm PVC plėvelės apdaila, atidarymas spustelint, su integruotu praustuvu	1800.-
INT12/PVCxxx/NSS	INTEGRA 120 cm PVC plėvelės apdaila, atidarymas truktelint, su integruotu praustuvu**	1520.-
Stati šoninė spintelė		
INT4/PVCxxx/PTO	INTEGRA stati šoninė spintelė, PVC plėvelės, apdaila, atidarymas spustelint	710.-
INT4/PVCxxx/NSS	INTEGRA stati šoninė spintelė, PVC plėvelės apdaila, atidarymas truktelint**	710.-

* Kintantis kodo parametras: xxx – fasado ir šonų apdaila

** PVC/NSS apdaila su rankenėlėmis (M092520448C10 - šlifluotas plienas; M092520448C75 - dažyta juodai)

APDAILA (PVC plėvelė)



BALTA matinė
PVC069

BALTA blizgi
PVC070

PORT BALTA
PVC056

KIEL
PVC063

PORT JUODA
PVC057

JUODA matinė
PVC072

Ąžuolas
PVC071



PRAUSTUVO SPINELĖ 80 PTO

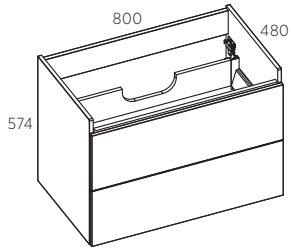

PRAUSTUVO SPINELĖ 100 PTO

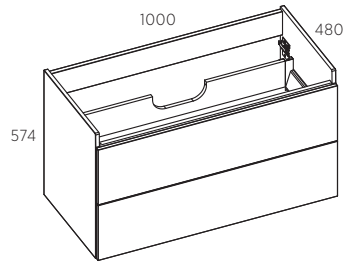

PRAUSTUVO SPINELĖ 120 PTO

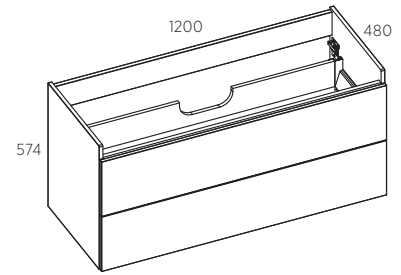

PRAUSTUVO SPINELĖ 80 NSS

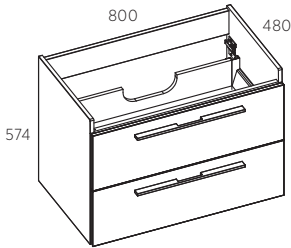

PRAUSTUVO SPINELĖ 100 NSS

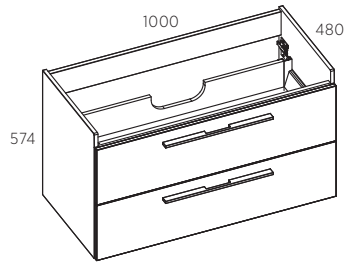

PRAUSTUVO SPINELĖ 120 NSS

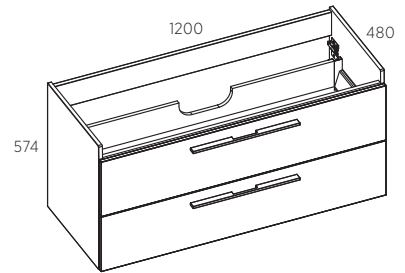

PRAUSTUVAI SU STALVIRŠIU 80

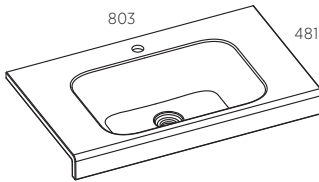

XONYX™
SolidSurface

PRAUSTUVAS SU STALVIRŠIU 100

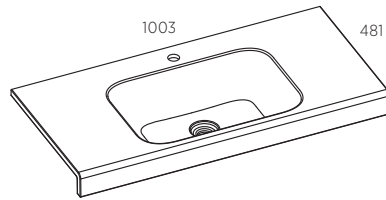

XONYX™
SolidSurface

PRAUSTUVAS SU STALVIRŠIU 120

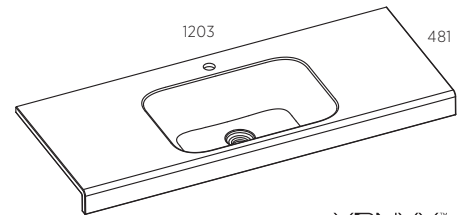

XONYX™
SolidSurface

AUKŠTA ŠONINĖ SPINELĖ NSS

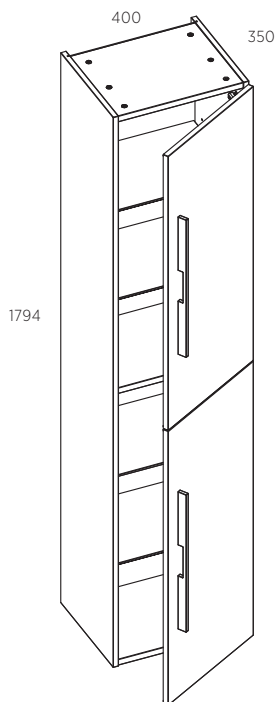

AUKŠTA ŠONINĖ SPINELĖ PTO

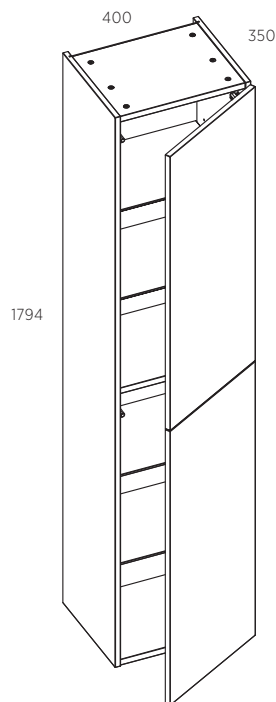



ALTO

Alto minimalistinio stiliaus šiuolaikiški baldai išsiskiria gražiomis proporcijomis ir subtiliais dizaino niuansais kaip kad ploni stalčiai ir durelių kraštai. Alto baldams galima pusiau matinė - lakuota natūralaus ąžuolo apdaila arba platus madingų skandinaviškų spalvų pasirinkimas. Alto baldams siūlome Xonyx solid surface integruotus praustuvus ir praustuvus ant stalviršio.

- › Iš anksto surinktos spintelės užtikrina patvarią konstrukciją ir paprastą montavimą
- › Pusiau matinė - lakuota natūralaus ąžuolo faneruotės apdaila arba dažyta baldų apdaila
- › Platus madingų skandinaviškų spalvų pasirinkimas
- › Ergonomiškos ir patikimos Blum Legrabox stalčių sistemos
- › Xonyx solid surface praustuvai su satininės apdailos stalviršiu
- › Priderintų veidrodžių su apšvietimu pasirinkimas, žr. psl. 122-126

XONYX™
SolidSurface

Blum
LEGRABOX

PLOTIS (cm)



2 PRAUSTUVAI



APDAILA

STANDARTINĖS SPALVOS

SPECIALIOSIOS SPALVOS

NAT. AŽUOLO FANERUOTĖ

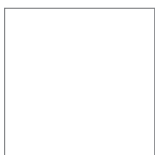

Balta
(CH) RAL 9016



Juoda
(LI) M20S9000N



Graphite
(GP) S 7500-N



Deep ocean blue (DO) S
8010-R 90 B

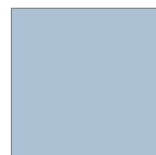

Blue mist
(BM) S 2010-B



MATINIS LAKAS
ML

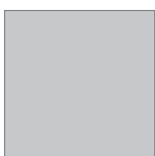

Pilka
(LG) S 3000-N

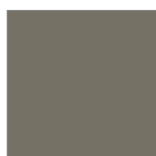

Moss green
(MG) S 7005-G 80 Y



Blue grey
(BG) S 7010-R 90 B



Emerald green
(EG) S 7020-B 30 G



Red eclipse
(TRE) S 4050-Y 90 R

Kodas	Gaminio aprašymas	Standartinės spalvos	Specialiosios spalvos
ALTO 80			
VT702/0810	ALTO 80, praustuvo spintelė, apdaila lakuota natūralaus ąžuolo faneruotė	1370.-	
VT701/0810	ALTO 80, praustuvo spintelė, apdaila, dažyta pusiau matinė	785.-	905.-
SS701/0810ALTO	ALTO 80, XONYX stalviršis su integruotu ALTO praustuvu	340.-	
SS701/0810ALTOR	ALTO 80, XONYX stalviršis su integruotu ALTO R praustuvu	340.-	
SS701/0810 + SS701/ALTO	ALTO 80, XONYX stalviršis ir ant stalviršio statomas praustuvas ALTO	515.-	
SS701/0810 + SS701/ALTOR	ALTO 80, XONYX stalviršis ir ant stalviršio statomas praustuvas ALTO R	515.-	
ALTO 100			
VT702/1010	ALTO 100, praustuvo spintelė, apdaila lakuota natūralaus ąžuolo faneruotė	1465.-	
VT701/1010	ALTO 100, praustuvo spintelė, apdaila, dažyta pusiau matinė	825.-	950.-
SS701/1010ALTO	ALTO 100, XONYX stalviršis su integruotu ALTO praustuvu	360.-	
SS701/1010ALTOR	ALTO 100, XONYX stalviršis su integruotu ALTO R praustuvu	365.-	
SS701/1010 + SS701/ALTO	ALTO 100, XONYX stalviršis ir ant stalviršio statomas praustuvas ALTO	555.-	
SS701/1010 + SS701/ALTOR	ALTO 100, XONYX stalviršis ir ant stalviršio statomas praustuvas ALTO R	555.-	
ALTO 120			
VT702/1210	ALTO 120, praustuvo spintelė, apdaila lakuota natūralaus ąžuolo faneruotė	1500.-	
VT701/1210	ALTO 120, praustuvo spintelė, apdaila, dažyta pusiau matinė	900.-	1035.-
SS701/1210ALTO	ALTO 120, XONYX stalviršis su integruotu ALTO praustuvu	390.-	
SS701/1210ALTOR	ALTO 120, XONYX stalviršis su integruotu ALTO R praustuvu	390.-	
SS701/1210 + SS701/ALTO	ALTO 120, XONYX stalviršis ir ant stalviršio statomas praustuvas ALTO	605.-	
SS701/1210 + SS701/ALTOR	ALTO 120, XONYX stalviršis ir ant stalviršio statomas praustuvas ALTO R	605.-	
ALTO 140 (70+70)			
VT702/0710 + VT702/0710	ALTO 140, dvi (2) 70 cm praustuvo spintelės 70+70 cm, apdaila lakuota natūralaus ąžuolo faneruotė	2720.-	
VT701/0710 + VT701/0710	ALTO 140, dvi (2) 70 cm praustuvo spintelės 70+70 cm, apdaila, dažyta pusiau matinė	1595.-	1835.-
SS701/1410 ALTOR	ALTO 140, XONYX stalviršis su integruotais dviem (2) ALTO R praustuvais	480.-	
SS701/1423 + SS701/ALTO + SS701/ALTO	ALTO 140, XONYX stalviršis ir du (2) ant stalviršio statomi praustuvai ALTO	960.-	
SS701/1423 + SS701/ALTOR + SS701/ALTOR	ALTO 140, XONYX stalviršis ir du (2) ant stalviršio statomi praustuvai ALTO R	960.-	
ALTO 160 (80+80)			
VT702/0810 + VT702/0810	ALTO 160, dvi (2) 80 cm praustuvo spintelės 80+80 cm, apdaila lakuota natūralaus ąžuolo faneruotė	2720.-	
VT701/0810 + VT701/0810	ALTO 160, dvi (2) 80 cm praustuvo spintelės 80+80 cm, apdaila, dažyta pusiau matinė	1595.-	1835.-
SS701/1610 ALTOR	ALTO 160, XONYX stalviršis su integruotais dviem (2) ALTO R praustuvais	515.-	
SS701/1623 + SS701/ALTO + SS701/ALTO	ALTO 160, XONYX stalviršis ir du (2) ant stalviršio statomi praustuvai ALTO	1000.-	
SS701/1623 + SS701/ALTOR + SS701/ALTOR	ALTO 160, XONYX stalviršis ir du (2) ant stalviršio statomi praustuvai ALTO R	1000.-	
Stati šoninė spintelė			
VT702/2313	ALTO VC 100, vertikali šoninė spintelė 30*100*30 cm, apdaila lakuota natūralaus ąžuolo faneruotė	755.-	
VT701/2313	ALTO VC 100, vertikali šoninė spintelė 30*100*30 cm, apdaila, dažyta pusiau matinė	245.-	285.-
VT702/2613	ALTO VC 100 T, vertikali dvipusė šoninė spintelė 30*100*60 cm, apdaila lakuota natūralaus ąžuolo faneruotė	855.-	
VT701/2613	ALTO VC 100 T, vertikali dvipusė šoninė spintelė 30*100*60 cm, apdaila dažyta pusiau matinė	360.-	415.-
VT702/2383	ALTO VC 80, vertikali šoninė spintelė 30*80*30 cm, apdaila lakuota natūralaus ąžuolo faneruotė	675.-	
VT701/2383	ALTO VC 80, vertikali šoninė spintelė 30*80*30 cm, apdaila dažyta pusiau matinė	240.-	275.-
VT702/2683	ALTO VC 80 T, vertikali dvipusė šoninė spintelė 30*80*60 cm, apdaila lakuota natūralaus ąžuolo faneruotė	840.-	
VT701/2683	ALTO VC 80 T, vertikali dvipusė šoninė spintelė 30*80*60 cm, apdaila dažyta pusiau matinė	345.-	400.-

PRAUSTUVO SPINTELĖ 80

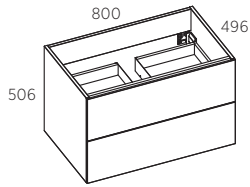

INTEGRUOTAS PRAUSTUVAS 80

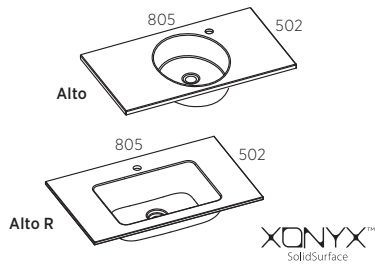

PRAUSTUVO SPINTELĖ 100

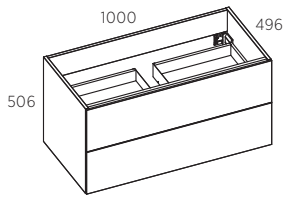

INTEGRUOTAS PRAUSTUVAS 100

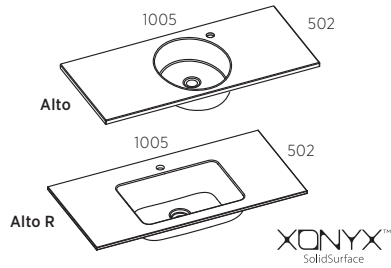

AUKŠTA ŠONINĖ SPINTELĖ

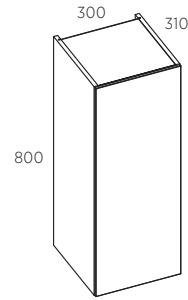

STATI ŠONINĖ SPINTELĖ

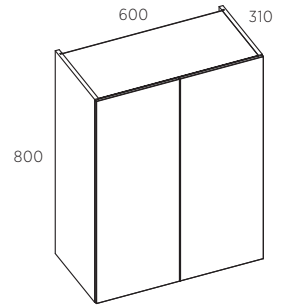

PRAUSTUVO SPINTELĖ 120

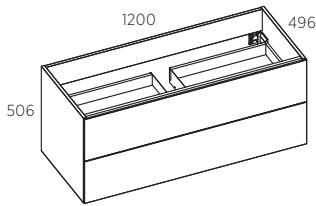

INTEGRUOTAS PRAUSTUVAS 120

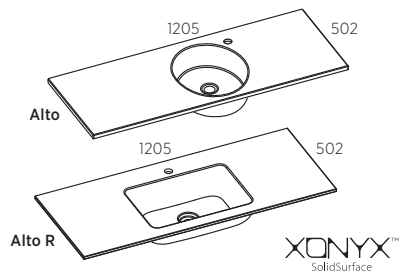

STATI ŠONINĖ SPINTELĖ

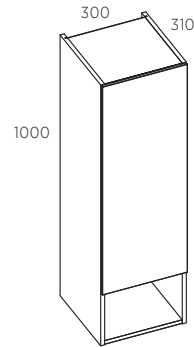

STATI ŠONINĖ SPINTELĖ

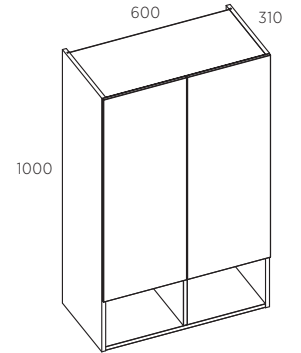

PRAUSTUVO SPINTELĖ 140

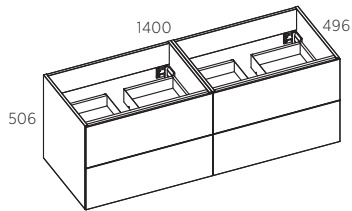

INTEGRUOTAS PRAUSTUVAS 140

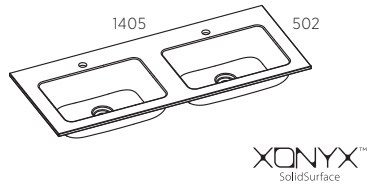

PRAUSTUVO SPINTELĖ 160

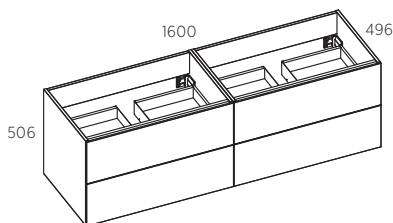

INTEGRUOTAS PRAUSTUVAS 160

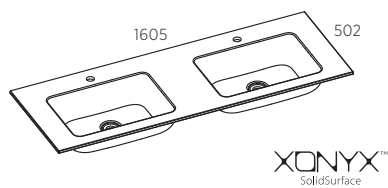



FORMA

Stilingi ir praktiški Forma serijos baldai su PVC apdaila siūlo platų kompaktiškų baldų pasirinkimą įvairių dydžių vonios kambariams. Forma baldams siūlome Xonyx solid surface satininės apdailos praustuvus ir GelCast (lieto marmuro) blizgios apdailos praustuvus.

- › Iš anksto surinkta praustuvo spintelė užtikrina patvarią konstrukciją ir paprastą montavimą (viršutinė spintelė išardyta, bet lengvai surenkama)
- › Platus įvairios PVC apdailos pasirinkimas
- › Ergonomiškos ir patikimos Blum Tandembox stalčių sistemos
- › Xonyx solid surface integruoti praustuvai su satininės apdailos stalviršiu
- › GelCast blizgios apdailos praustuvai
- › Priderintų veidrodžių su apšvietimu pasirinkimas, žr. psl. 122-126



XONYX™
SolidSurface

Blum
TANDEMBOX

PLOTIS (cm)



2 PRAUSTUVAI



Kodas*	Gaminio aprašymas	Kaina
Forma 60		
TE201/285/600/30LED	Šviestuvo cokolis 60 cm, LED	150.-
VT800/2862	Spintelė su veidrodinėmis durelėmis 60 cm	175.-
VM04/121/0610	Lieto marmuro praustuvas 60 cm	155.-
SS800/0610FORMA	Xonyx Forma praustuvas 60 cm	350.-
SS800/0610FORMAR	Xonyx Forma R praustuvas 60 cm	350.-
VT800/0605/xxx	Praustuvo spintelė 60 cm (1 stalčius), PVC plėvelės apdaila	305.-
V/800/0606/xxx	Praustuvo spintelė 60 cm (2 stalčiai), PVC plėvelės apdaila	450.-
Forma 80		
TE201/285/800/30LED	Šviestuvo cokolis 80 cm, LED	185.-
VT800/2882	Spintelė su veidrodinėmis durelėmis 80 cm	200.-
VM04/121/0810	Lieto marmuro praustuvas 80 cm	190.-
VM04/31/0810	FORMA-TRIPOL lieto marmuro praustuvas 80 cm	190.-
SS800/0810FORMA	Xonyx Forma praustuvas 80 cm	350.-
SS800/0810FORMAR	Xonyx Forma R praustuvas 80 cm	350.-
VT800/0805/xxx	Praustuvo spintelė 80 cm (1 stalčius), PVC plėvelės apdaila	335.-
VT800/0806/xxx	Praustuvo spintelė 80 cm (2 stalčiai), PVC plėvelės apdaila	475.-
Forma 100		
TE201/285/1000/30LED	Šviestuvo cokolis 100 cm, LED	220.-
VT800/2812	Spintelė su veidrodinėmis durelėmis 100 cm	245.-
VM04/121/1010	Lieto marmuro praustuvas 100 cm	225.-
VM04/131/1010	FORMA-TRIPOL lieto marmuro praustuvas 100 cm	225.-
SS800/1010FORMA	Xonyx Forma praustuvas 100 cm	375.-
SS800/1010FORMAR	Xonyx Forma R praustuvas 100 cm	375.-
VT800/1005/xxx	Praustuvo spintelė 100 cm (1 stalčius), PVC plėvelės apdaila	350.-
VT800/1006/xxx	Praustuvo spintelė 100 cm (2 stalčiai), PVC plėvelės apdaila	540.-
Forma 120		
TE201/285/1200/30LED	Šviestuvo cokolis 120 cm, LED	230.-
VT800/2862 *2	Spintelė su veidrodinėmis durelėmis 60 cm (2 vnt.)	350.-
VM04/121/1223/01	FORMA lieto marmuro stalviršis su dviem praustuvais, 120 cm	315.-
SS800/1210FORMA	Xonyx Forma praustuvas 120 cm	400.-
SS800/1210FORMAR	Xonyx Forma R praustuvas 120 cm	400.-
SS800/1223FORMAR	Xonyx Forma R2 integruotas stalviršis su dviem praustuvais, 120 cm	520.-
VT800/1205/xxx	Praustuvo spintelė 120 cm, (1 stalčius), PVC plėvelės apdaila	355.-
VT800/1206/xxx	Praustuvo spintelė 120 cm, (2 stalčiai), PVC plėvelės apdaila	555.-
Stati šoninė spintelė		
VT800/2313/xxx	Šoninė spintelė (maža) 40x32x125 cm, PVC plėvelės apdaila	310.-
VT800/2423/xxx	Šoninė spintelė (didelė) 40x35x179 cm, PVC plėvelės apdaila	700.-
Šviestuvai		
M1004/1240709BP	LED šviestuvai NITE, 50 cm, chromuotas	95.-

Rankenėlės**Standartinė rankenėlė (įskaičiuota į kainą)****Papildomas rankenėlių pasiūlymas**

Kodas	Aprašymas	Kaina
M0930256	Rankenėlė 350 mm, juda matinė	20.-
M0930128	Rankenėlė 200 mm, juda matinė	19.-
M0955256	Rankenėlė 350 mm, šlifuotas plienas	20.-
M0955128	Rankenėlė 200 mm, šlifuotas plienas	19.-

APDAILA (PVC plėvelės)BALTA matinė
PVC069BALTA blizgi
PVC070PORT BALTA
PVC056KIEL
PVC063PORT JUODA
PVC057JUODA matinė
PVC072Ažuolas
PVC071

VEIDRODINĖ SPINTELĖ 60

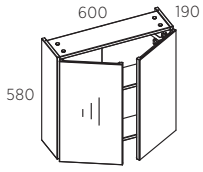

VEIDRODINĖ SPINTELĖ 80

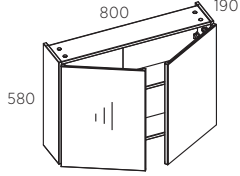

VEIDRODINĖ SPINTELĖ 100

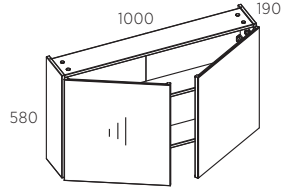

VEIDRODINĖ SPINTELĖ 120

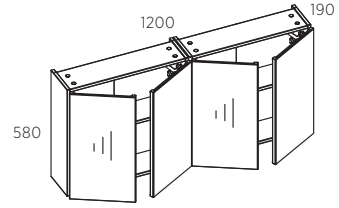

AUKŠTA ŠONINĖ SPINTELĖ (maža)

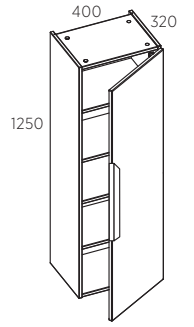

LED ŠVIESTUVAS NITE 50, chromuotas

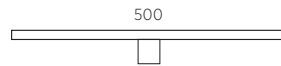

INTEG PRAUSTUVAS 60



INTEG PRAUSTUVAS 80

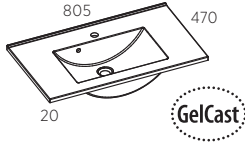

INTEG PRAUSTUVAS 100

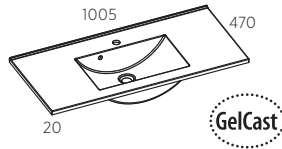

INTEG PRAUSTUVAS 120

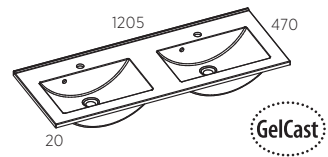

AUKŠTA ŠONINĖ SPINTELĖ (didelė)

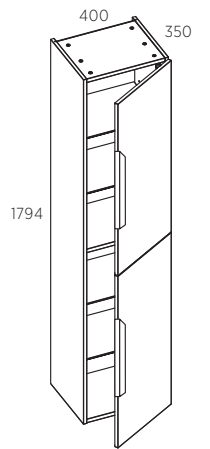

TRIPOL PRAUSTUVAS 80

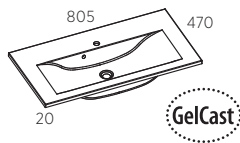

TRIPOL PRAUSTUVAS 100

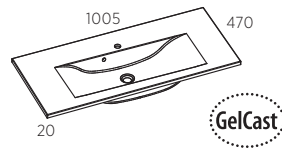

PRAUSTUVO SPINTELĖ 60

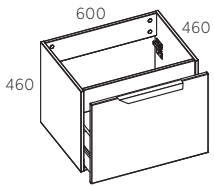

PRAUSTUVO SPINTELĖ 80

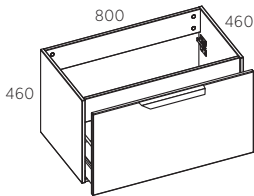

PRAUSTUVO SPINTELĖ 100

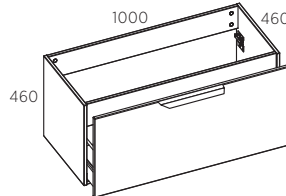

PRAUSTUVO SPINTELĖ 120

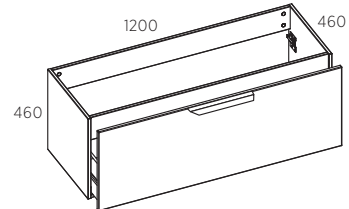

PRAUSTUVO SPINTELĖ 60 (2 stalčiai)

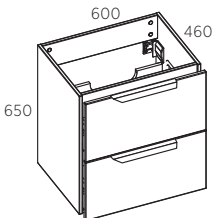

PRAUSTUVO SPINTELĖ 80 (2 stalčiai)

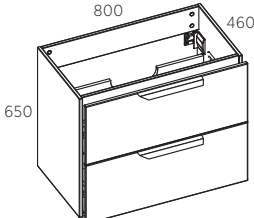

PRAUSTUVO SPINTELĖ 100 (2 stalčiai)

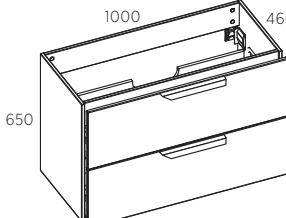

PRAUSTUVO SPINTELĖ 120 (2 stalčiai)

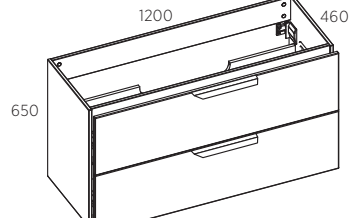

INTEG PRAUSTUVAS 60

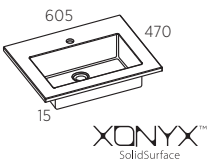

INTEG PRAUSTUVAS 80

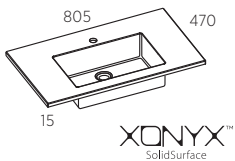

INTEG PRAUSTUVAS 100

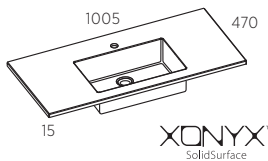

INTEG PRAUSTUVAS 120

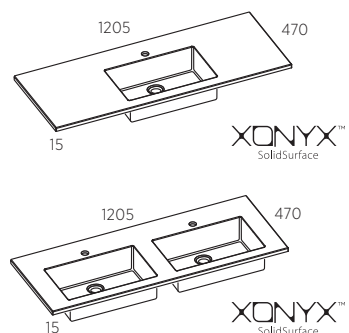



Naujiena

XONYX™
SolidSurface

NORD

Funkcionalūs skandinaviško stiliaus baldai – tinkantys įvairaus interjero dizaino vonios kambariui, kuriam būdingos griežtos linijos ir skirtingi apdailos deriniai.

- › Iš anksto surinktos spintelė sužtikrina patvarią konstrukciją ir paprastą montavimą
- › Apadila: dažyta (vienspalvė/dviejų spalvų) arba PVC plėvelė kombinuota su dažytu paviršiumi
- › Ergonomiškos ir patikimos Blum Tandembox stalčių sistemos
- › Xonyx solid surface praustuvi susatininės apdailos stalviršiu
- › Mes rekomenduojame apšviestus veidrodžius: DO, ST ir EC serijų.

Blum
TANDEMBOX

PLOTIS (cm)



Kodas	Gaminio aprašymas	Standartinė spalva	Specialios spalvos
Nord 60			
VT801/0605	Praustuvo spintelė 60cm (1stalčius), dažyta pusiau matiniai	315.-	345.-
VT801/0606	Praustuvo spintelė 60cm (2stalčiai), dažyta pusiau matiniai	480.-	530.-
VT802/0605	Praustuvo spintelė 60cm (1stalčius), PVC plėvelė + dažai	315.-	345.-
VT802/0606	Praustuvo spintelė 60cm (2stalčiai), PVC plėvelė + dažai	480.-	530.-
SS801/0610NORD	„Xonyx“ integruotas praustuvas 60 cm	350.-	
Nord 80			
VT801/0805	Praustuvo spintelė 80cm (1stalčius), dažyta pusiau matiniai	350.-	390.-
VT801/0806	Praustuvo spintelė 80cm (2stalčiai), dažyta pusiau matiniai	500.-	555.-
VT802/0805	Praustuvo spintelė 80cm (1stalčius), PVC plėvelė + dažai	350.-	390.-
VT802/0806	Praustuvo spintelė 80cm (2stalčiai), PVC plėvelė + dažai	500.-	555.-
SS801/0810NORD	„Xonyx“ integruotas praustuvas 80cm	360.-	
Nord 100			
VT801/1005	Praustuvo spintelė 100cm (1stalčius), dažyta pusiau matiniai	375.-	415.-
VT801/1006	Praustuvo spintelė 100cm (2stalčiai), dažyta pusiau matiniai	540.-	590.-
VT802/1005	Praustuvo spintelė 100cm (1stalčius), PVC plėvelė + dažai	375.-	410.-
VT802/1006	Praustuvo spintelė 100cm (2stalčiai), PVC plėvelė + dažai	540.-	590.-
SS801/1010NORD	„Xonyx“ integruotas praustuvas 100cm	375.-	
Vertikali šoninė spintelė			
VT801/2323	Didelė šoninė spinta, dažyta pusiau matiniai	390.-	425.-
VT802/2323	Didelė šoninė spinta, PVC plėvelė+dažai	390.-	425.-
VT801/2313	Nedidelė šoninė spinta, dažyta pusiau matiniai	235.-	255.-
VT802/2313	Nedidelė šoninė spinta, PVC plėvelė+dažai	235.-	255.-
SS801/2300	Šoninės spintelės viršutinė plokštė iš „Xonyx“ 30x35cm	55.-	
Rankenėlės, praustuvo kojelės			
M0932ML	Rankenėlė 4,4cm, juoda šlifvuota	25.-/vnt	
M0932ME	Rankenėlė 4,4cm, poliruotas žalvaris	25.-/vnt	
M0932RS	Rankenėlė 4,4cm, šlifvuotas plienas	25.-/vnt	
M0920BL	Kojelės praustuvo spintelei (2 vnt.) juoda, plienas	69.-/vnt	

STANDARTINĖS SPALVOS SPECIALIOSIOS SPALVOS



Balta
(CH) RAL 9016



Juoda
(LI) M20S9000N



Graphite
(GP) S 7500-N



Deep ocean blue (DO) S
8010-R 90 B



Blue mist
(BM) S 2010-B



Ažuolas
PVC071



RANKENĖLĖS
Juoda šlifvuota
Poliruotas žalvaris
Šlifvuotas plienas



Pilka
(LG) S 3000-N

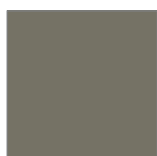

Moss green
(MG) S 7005-G 80 Y



Blue grey
(BG) S 7010-R 90 B



Emerald green
(EG) S 7020-B 30 G



Red eclipse
(TRE) S 4050-Y 90 R



SPINTELĖ + PRAUSTUVAS (1 stalčius) 60, 80, 100

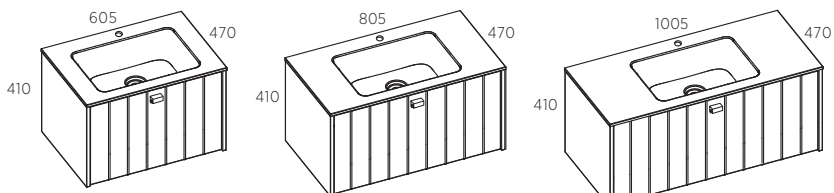

SPINTELĖ + PRAUSTUVAS (2 stalčiai) 60, 80, 100

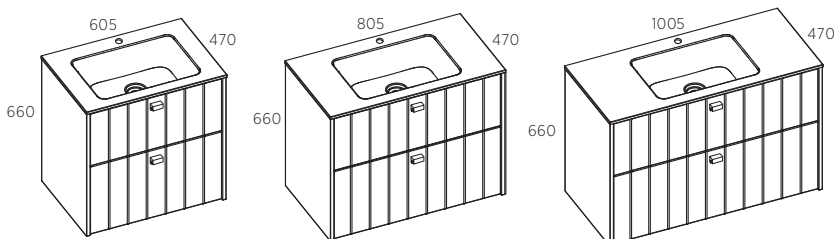

VERTIKALIOS SPINTOS maža/didelė

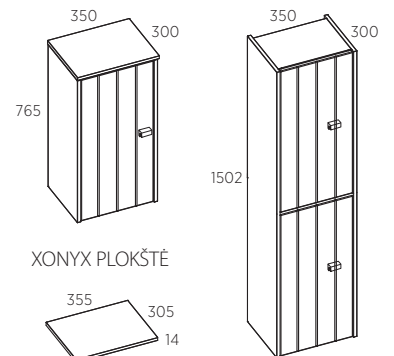

XONYX PLOKŠTĖ



KOJELĖS

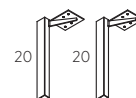

CLASSIC

XONYX™
SolidSurface

Funkcionalūs klasikiniai skandinaviško stiliaus baldai, tinkantys įvairaus interjero dizaino vonios kambariui. Stalčių sistemos, naudojamos praustuvo spintelėse, klasikinių linijų baldus paverčia moderniais ir praktiškais bei patogiai naudojamais baldais. Classic baldai gali būti užsisakyti (10) skirtingų spalvų apdailos.

- › Iš anksto surinktos spintelės užtikrina patvarią konstrukciją ir paprastą montavimą
- › Dažyta baldų apdaila
- › Platus madingų skandinaviskų spalvų pasirinkimas
- › Ergonomiškos ir patikimos Blum Tandembox stalčių sistemos
- › Xonyx solid surface praustuvai su satininės apdailos stalviršiu

Blum
TANDEMBOX

PLOTIS (cm)

80 100

Kodas	Gaminio aprašymas	Standartinės spalvos	Specialiosios spalvos
Classic 80			
VT920/0806	CLASSIC Praustuvo spintelė su dviem stalčiais 80 cm, dažyta apdaila	455.-	515.-
SS920/0810CLASSIC	CLASSIC Xonyx integruotas praustuvas 80 cm, satininė apdaila	370.-	
VT920/3280	CLASSIC Veidrodis su MDF rėmais 80 cm, dažyta apdaila	135.-	150.-
VT920/2142	CLASSIC Stati šoninė spintelė 45*143*32 cm, dažyta apdaila	375.-	435.-
Classic 100			
VT920/1006	CLASSIC Praustuvo spintelė su dviem stalčiais 100 cm, dažyta apdaila	520.-	600.-
SS920/1010CLASSIC	CLASSIC Xonyx integruotas praustuvas 100 cm, satininė apdaila	385.-	
VT920/3210	CLASSIC Veidrodis su MDF rėmais 100 cm, dažyta apdaila	160.-	185.-
VT920/2142	CLASSIC Stati šoninė spintelė 45*143*32 cm, dažyta apdaila	375.-	435.-
Veidrodžio šviestuvai			
M1004/1240709BP	LED šviestuvai NITE, 50 cm, chromuotas	95.-	

PRAUSTUVO SPINTELĖ 80

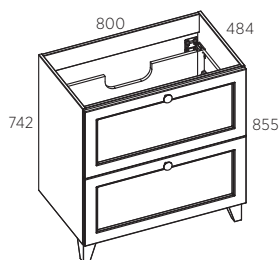

PRAUSTUVO SPINTELĖ 100

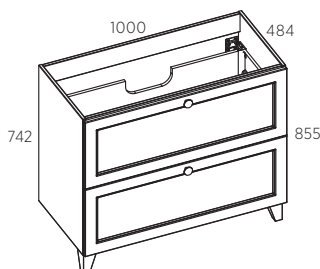

AUKŠTA ŠONINĖ SPINTELĖ

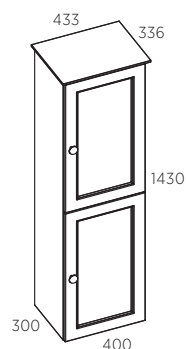

LED APŠVIETIMAS (chromuotas)



PRAUSTUVO SPINTELĖ+
PRAUSTUVAS SU STALVIRŠIU 80

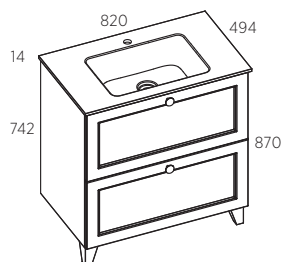

PRAUSTUVO SPINTELĖ+
PRAUSTUVAS SU STALVIRŠIU 100

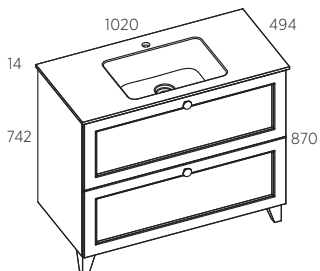

VEIDRODIS SU MDF RĖMU 80

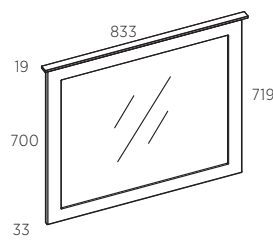

VEIDRODIS SU MDF RĖMU 100

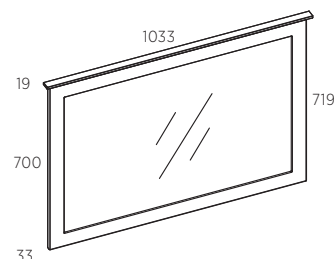

XONYX™
SolidSurface

XONYX™
SolidSurface



APDAILA

STANDARTINĖS SPALVOS

SPECIALIOSIOS SPALVOS



Balta
(CH) RAL 9016



Pilka
(LG) S 3000-N



Juoda
(LI) M20S9000N

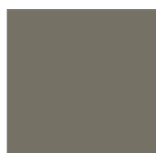

Moss green
(MG) S 7005-G 80 Y



Graphite
(GP) S 7500-N



Blue grey
(BG) S 7010-R 90 B



Deep ocean blue (DO) S
8010-R 90 B



Emerald green
(EG) S 7020-B 30 G



Blue mist
(BM) S 2010-B



Red eclipse
(TRE) S 4050-Y 90 R

OCEAN



Paprastos formos kompaktiška Ocean serija tinka mažesniems vonios kambariams. Įvairių madingų skandinaviškų atspalvių kompaktiški, bet stilingi baldai leidžia derinti juos prie įvairios apdailos interjerų.

PLOTIS (cm)

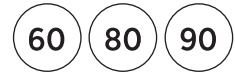

- › Spintelės transportuojamos išardytos ir saugiai supakuotos, lengvai surenkamos pagal pridėtą instrukciją
- › Pusiau matinė dažyta baldų apdaila
- › Platus madingų skandinaviškų spalvų pasirinkimas
- › Praustuvo spintelės drelėlės turi patvarius tylaus veikimo Blum vyrius
- › GelCast integruoti praustuvai su blizgios apdailos stalviršiu

Kodas	Gaminio aprašymas	Standartinės spalvos	Specialiosios spalvos
Ocean 60			
VT910/0610	OCEAN60 Praustuvo spintelė su drelėmis, 60*39*71 cm, dažyta pusiau matinė apdaila	225.-	265.-
VM04/137/0610	OCEAN60 GelCast (lieto marmuro) praustuvas, spalva blizgi balta 9	125.-	
VT910/3260	OCEAN60 Veidrodis su aliuminio rėmu, 60*2*58 cm, matinė apdaila	170.-	
VT910/3360	OCEAN60 Veidrodis – lentyna 60*15*58 cm, pusiau matinė, dažyta	170.-	205.-
Ocean 80			
VT910/0810	OCEAN80 Praustuvo spintelė su drelėmis, 80*39*71 cm, dažyta pusiau matinė apdaila	250.-	290.-
VM04/137/0810	OCEAN80 GelCast (lieto marmuro) praustuvas, spalva blizgi balta 1	165.-	
VT910/3380	OCEAN80 Veidrodis-lentyna 80*15*58 cm, dažyta pusiau matinė apdaila	175.-	205.-
Ocean 90			
VT910/0610	OCEAN60 Praustuvo spintelė su drelėmis, 60*39*71cm, dažyta pusiau matinė apdaila	225.-	275.-
VT910/0332	OCEAN30 Praustuvo šoninė spintelė, 30*39*71 cm, dažyta pusiau matinė apdaila	175.-	205.-
VM04/137/0920	OCEAN90 GelCast (lieto marmuro) praustuvas, spalva blizgi balta (kairinės krypties)	185.-	
VM04/137/0930	OCEAN90 GelCast (lieto marmuro) praustuvas, spalva blizgi balta (dešinės krypties)	185.-	
VT910/3260	OCEAN60 Veidrodis su aliuminio rėmu, 60*2*58 cm, matinė apdaila	175.-	
VT910/2332	OCEAN30 Viršutinė šoninė spintelė, 30*19*58 cm, dažyta pusiau matinė apdaila	175.-	205.-
Stati šoninė spintelė			
VT910/2132	OCEAN Stati šoninė spintelė 40*125*32 cm, dažyta apdaila	260.-	295.-
Veidrodžio apšvietimas			
M1004/1240709BP	LED šviestuvas NITE, 50 cm, chromuotas	95.-	

APDAILA

STANDARTINĖS SPALVOS

SPECIALIOSIOS SPALVOS



Balta
(CH) RAL 9016



Juoda
(LI) M20S9000N



Graphite
(GP) S 7500-N



Deep ocean blue (DO) S
8010-R 90 B



Blue mist
(BM) S 2010-B



Pilka
(LG) S 3000-N

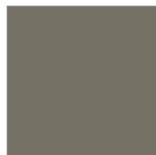

Moss green
(MG) S 7005-G 80 Y



Blue grey
(BG) S 7010-R 90 B



Emerald green
(EG) S 7020-B 30 G



Red eclipse
(TRE) S 4050-Y 90 R



VEIDRODIS

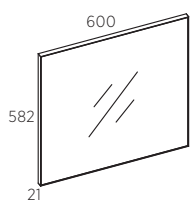

LENTYNA-VEIDRODIS

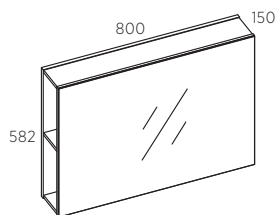

VIRŠUTINĖ SPINTELĖ

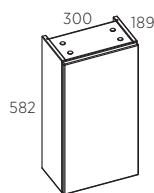

VERTIKALI ŠONINĖ SPINTA

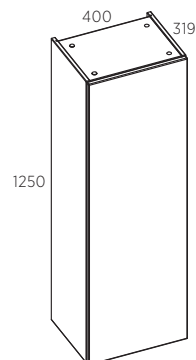

STALVIRŠIS SU INTEGRUOTU PRAUSTUVU 60

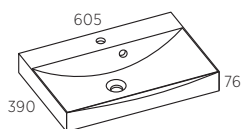

STALVIRŠIS SU INTEGRUOTU PRAUSTUVU 80

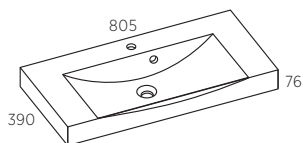

STALVIRŠIS SU INTEGRUOTU PRAUSTUVU 90

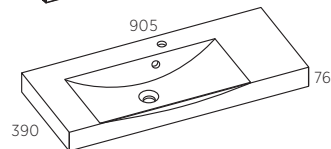
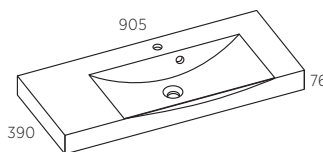

APATINĖ SPINTA 30

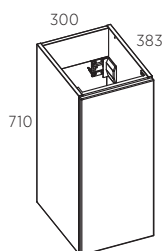

APATINĖ SPINTA 60

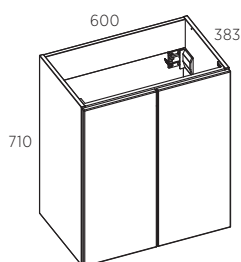

APATINĖ SPINTA 80

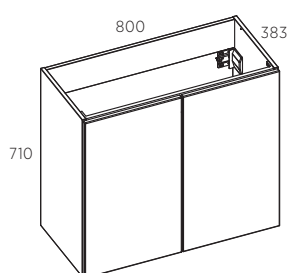

APATINĖ SPINTA 90

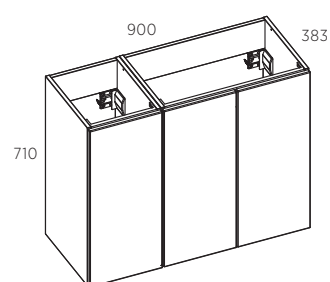

ST SERIJOS VEIDRODŽIAI

ST serija - tai išskirtinė Balteco katalogo veidrodžių kolekcija su didžiausiu matmenų pasirinkimu. Aukštos kokybės veidrodžiai turi įrengtą gerą LED apšvietimą veidrodžio kraštuose, suteikiantį šviesą vartotojui ir jaukią atmosferą. Veidrodžiai taip pat turi įrengtą AntiMist veidrodžio šildymą su DualWhite apšvietimu, kuris leidžia pasirinkti šaltą arba šiltą baltą šviesą, ir jutiklinį jungiklį.

- › Veidrodis padengtas aukštos kokybės saugos plėvele (kitoje veidrodinio stiklo pusėje)
- › Puikus LED apšvietimas
- › AntiMist veidrodžio šildymas (veidrodis nerasoja)
- › DualWhite švietimo atspalviai (šalta arba šilta balta šviesa)
- › Platus įvairaus pločio pasirinkimas – nuo 60 cm iki 180 cm
- › Veidrodžio stiklo storis: 5mm
- › Veidrodis atitinka ES saugos reikalavimus (IP44)

* ST60 - tik šalta šviesa, be veidrodžio šildytuvo.





XXL

**LED
APŠVIETIMAS**

**ŠILTA (ŠALTA
ŠVIESA)**

**JUTIKLINIS
JUNGIKLIS**

**RŪKO
PAŠALINIMAS**

				
600	800	1000	1200	1400/1600/1800
ST 60*	ST 80	ST 100	ST 120	ST 140/160/180
400.-	515.-	610.-	690.-	825.-/935.-/1010.-



EC SERIJOS VEIDRODŽIAI

EC serijos veidrodžiai – tai išskirtinė katalogo apvalių veidrodžių kolekcija. Veidrodžiai turi įrengtą gerą LED apšvietimą veidrodžio kraštuose, suteikiantį šviesą vartotojui ir jaukią atmosferą. Veidrodžiai taip pat turi įrengtą AntiMist veidrodžio šildymą su DualWhite apšvietimu, kuris leidžia pasirinkti šaltą arba šiltą baltą šviesą, ir jutiklinį jungiklį.

- › Veidrodis padengtas aukštos kokybės saugos plėvele (kitoje veidrodinio stiklo pusėje)
- › Puikus LED apšvietimas
- › AntiMist veidrodžio šildymas (veidrodis nerasoja)
- › DualWhite švietimo atspalviai (šalta arba šilta baltą šviesa)
- › Veidrodžio stiklo storis: 5mm
- › Veidrodis atitinka ES saugos reikalavimus (IP44)

* EC60 - tik šalta šviesa, be veidrodžio šildytuvo.

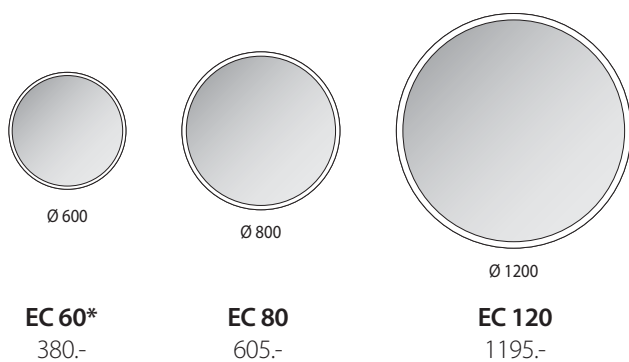

LED
APŠVIETIMAS



ŠILTA (ŠALTA
ŠVIESA)



JUTIKLINIS
JUNGIKLIS



RŪKO
PAŠALINIMAS



DO SERIJOS VEIDRODŽIAI

Aukštos kokybės DO serijos veidrodžiai turi veidrodžio viršuje įrengtą LED šviesos juostelę, atmosferą sukuriantį LED apšvietimą, AntiMist veidrodžio šildymą ir jutiklinį jungiklį. Veidrodžio DualWhite apšvietimas leidžia pasirinkti šaltą arba šiltą baltą šviesą.

- › Veidrodinis padengtas aukštos kokybės saugos plėvele (kitoje veidrodinio stiklo pusėje)
- › Puikus veidrodinis su LED apšvietimu
- › AntiMist veidrodžio šildymas (veidrodinis nerasoja) su įjungimo / išjungimo jungikliu
- › DualWhite švietimo atspalviai (šalta arba šilta balta šviesa)
- › Veidrodžio stiklo storis: 5mm
- › Veidrodinis atitinka ES saugos reikalavimus (IP44)



ŠILTA (ŠALTA ŠVIESA)



JUTIKLINIS JUNGIKLIS



RŪKO PAŠALINIMAS



800

DO 80

530.-



600

1000

DO 100

610.-



600

1200

DO 120

670.-

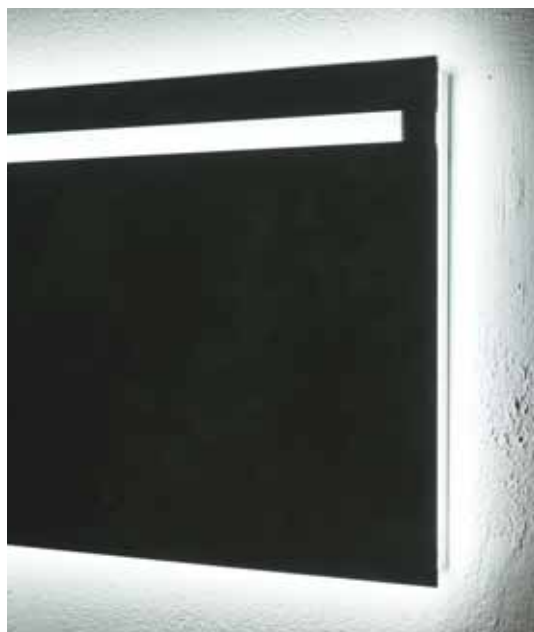

LY SERIJOS VEIDRODŽIAI

LY serijos veidrodžiai be veidrodžio viršuje esančių LED šviesos juostelių turi taip pat kosmetinį veidrodį su LED apšvietimu (trigubas padidinimas), AntiMist veidrodžio šildymą ir jutiklinį jungiklį.

- › Veidrodis padengtas aukštos kokybės saugos plėvele (kitoje veidrodinio stiklo pusėje)
- › Puikus veidrodis su LED apšvietimu
- › AntiMist veidrodžio šildymas (veidrodis nerasoja) su įjungimo / išjungimo jungikliu
- › DualWhite švietimo atspalviai (šalta arba šilta balta šviesa)
- › Veidrodžio stiklo storis: 5mm
- › Veidrodis atitinka ES saugos reikalavimus (IP44)

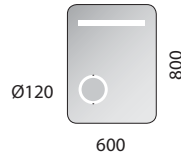

LY60
370.-

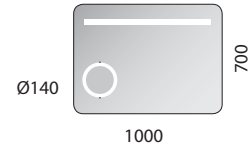

LY100
475.-



MO SERIJOS VEIDRODŽIAI

EC serijos veidrodžiai – tai išskirtinė katalogo apvalių veidrodžių kolekcija. Veidrodžiai turi įrengtą gerą LED apšvietimą veidrodžio kraštuose, suteikiantį šviesą vartotojui ir jaukią atmosferą. Veidrodžiai taip pat turi įrengtą AntiMist veidrodžio šildymą su DualWhite apšvietimu, kuris leidžia pasirinkti šaltą arba šiltą baltą šviesą, ir jutiklinį jungiklį.

- › Veidrodis padengtas aukštos kokybės saugos plėvele (kitoje veidrodinio stiklo pusėje)
- › Puikus veidrodis su LED apšvietimu
- › AntiMist veidrodžio šildymas (veidrodis nerasoja) su įjungimo / išjungimo jungikliu
- › DualWhite švietimo atspalviai (šalta arba šilta balta šviesa)
- › Veidrodžio stiklo storis: 5mm
- › Veidrodis atitinka ES saugos reikalavimus (IP44)

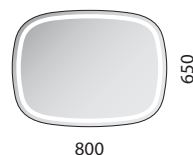

MO 60
565.-





1



2



3

1. Baldų komplektas Grada, veidrodis ST
2. Veidrodis Ec, vonia Epoque
3. Spintelė Classic
4. Baldų komplektas Nord, veidrodis DO
5. Baldų komplektas Nord



4



5

30 Balteco



BALTECO
www.balteco.com